

仙台七夕杯 第23回東日本オープンシニアバドミントン大会

大会	種目	優勝	準優勝	三位	参加数
2022.08.06-07 宮城野体育館	女子55複	椎名 真由美 宮崎 美香子 (東京)	加藤 悦子 岩垣 徳子 (埼玉・川越美羽・埼玉・富士見クリア)	志賀 幸子 山本 裕子 (埼玉・出羽バドミントンクラブ)	26
	女子55複2部	佐藤 由美子 岡田 充子 (仙台・ニュートラル・千葉)	黒川 寛子 反田 由佳理 (神奈川・TSUBASA・神奈川・選手なぎさ)		8
	女子55複3部	島田 恵 長谷川 泉 (埼玉・上尾ちいろば)	滑川 政江 鈴木 亮子 (茨城・みとクラブ)		8
	女子60複	小原 真澄 佐藤 忍 (仙台・MY MUMS)	粟野 千津子 小野 和子 (愛知・神奈川・ユーパー)	木村 幸美 佐藤 正恵 (千葉・東京)	16
	女子60複2部	竹森 昌子 蒲池 悦子 (埼玉)	設楽 美代子 高荷 栄利子 (埼玉・秩父クラブ・埼玉・深谷ウィズ)		5
	女子60複3部	井戸 洋子 田中 早苗 (神奈川)	菅谷 尚子 石川 明美 (東京・北小岩クラブ)		5
	女子65複	金上 洋子 石山 恭子 (仙台・八木山南)	増川 美子 石井 日出子 (栃木・県体エース)	森畑 たい子 安達 恵子 (新潟・トッキーズ新潟)	17
	女子65複2部	国府田 春美 大野 明美 (東京・オリブ・東京・若草会)	川又 時子 佐々木 洋子 (茨城・荻崎クラブ・茨城・プログレス)		5
	女子65複3部	北山 みと子 山崎 泰子 (茨城・WAP・長野・May Angels)	佐野 信子 鈴木 智子 (愛知・BEARS)		5
	女子70複	田倉 テイ子 矢代 信子 (東京・府中クラブ・東京・若草会)	古橋 清子 二階堂 彰子 (仙台・四郎丸・仙台・西多賀)	太田 末子 千葉 厚子 (仙台・フェニックス I)	18
	女子70複2部	真鍋 絹子 櫻井ミキ (千葉・Shot'04・栃木・ピカソ)	山崎 あや子 平野 京子 (埼玉・上尾クラブ)		6
	女子70複3部	清水 公子 奥野 たか子 (埼玉)	小林 ミエ 大野 朋子 (千葉・市川東部)		6
	女子75複	宮本 容子 米口 順子 (東京・三鷹ロビンス・東京・若草)	石川 澄子 吉口 千恵 (栃木・栃の葉レディース・栃木・県体エース)		5
	男子50複	太田 幹人 水見 俊文 (仙台・B. B. C. ・長崎)	馬場 渉 大槻 義明 (仙台・若林クラブ・仙台・yanagi)	豊田 弘之 富久 晃 (仙台・B. B. C. ・仙台・中野栄)	10
	男子50複2部	梅田 知昭 黒坂 光幸 (神奈川・富士フィルム・宮城)	江崎 欣和 鈴木 陽 (仙台・荒町体振)		3
	男子50複3部	勝山 慎一郎 長谷川 圭一 (千葉・コムコム・東京・コムコム)	斉藤 健治 富田 宗樹 (東京・桶川Dream・埼玉・桶川Dream)		3
	男子55複	大島 浩一 宮島 和彦 (福島・ウイング)	関口 正弘 野田 章弘 (神奈川県・NEBEL HORN・神奈川県・family)		9
	男子55複2部	田頭 伸行 吉野 智 (埼玉・吹上コスモ・埼玉・//)			3
男子55複3部	土屋 博之 平野 英男 (千葉)			3	

仙台七夕杯 第23回東日本オープンシニアバドミントン大会

大会	種目	優勝	準優勝	三位	参加数
	男子60複	高橋 輝彰 菊地 稔 <small>(岩手・紫波町・岩手・一関市)</small>	山本 和徳 昆野 良久 <small>(仙台・Yanagiu・仙台・will-way)</small>	外川 仙造 菅井 誠 <small>(山梨・東京)</small>	13
	男子60複2部	長津 健太郎 齋藤 剛 <small>(仙台・八木山南・岩手)</small>			4
	男子60複3部	千葉 章 佐藤 正人 <small>(岩手県・いわて)</small>			4
	男子65複	伊藤 一郎 菊地 英俊 <small>(岩手)</small>	鶴見 武司 佐藤 武男 <small>(栃木)</small>	寺島 昭 佐藤 文一 <small>(埼玉・仙台・加茂同好会)</small>	10
	男子65複2部	一戸 隆 草水 博史 <small>(東京・レインボー・東京)</small>			4
	男子70複	鎌田 哲 北山 信次 <small>(東京・仙台・グランディ)</small>	菊地 正 遠藤 雅行 <small>(宮城・せんたかクラブ・北海道・MOIWA)</small>	川又 修 藤森 秀信 <small>(茨城・グックス・茨城・BL軍(ビーエルゼブン))</small>	13
	男子70複2部	岸 邦晴 園部 繫夫 <small>(愛知・名北・愛知・東海シャトルズ)</small>			4
	男子70複3部	野中 泰生 栗山 貞男 <small>(仙台・吉成・仙台・KAZE)</small>			4
	混合50複	加藤 博 加藤 美由紀 <small>(神奈川・SPLASH)</small>	百上 幸一郎 真木 千晴 <small>(神奈川・虹虹・神奈川・レインボー)</small>	奥出 裕充 今井 早由里 <small>(東京・きんぶくまる)</small>	19
	混合50複2部	中西 直樹 齋藤 晴美 <small>(千葉)</small>	筒井 善仁 筒井 由香 <small>(神奈川・神奈川・メークイン)</small>		6
	混合50複3部	岡野 正行 田村 佐知代 <small>(茨城)</small>	石塚 光夫 高橋 安子 <small>(埼玉・Saitama. Pref)</small>		6
	混合55複	小池 博幸 小池 美智代 <small>(東京・NEW CITY・埼玉・大宮チェリース)</small>	青木 雅之 星山 トシ子 <small>(新潟・トツキーズ新潟)</small>	宮田 幸司 宮田 真由美 <small>(岩手)</small>	17
	混合55複2部	佐藤 宏之 田口 千恵 <small>(千葉・BOA)</small>	野村 幸央 杉 ゆき江 <small>(静岡)</small>		5
	混合55複3部	山本 佳則 吉澤 順子 <small>(埼玉・桶川Dream)</small>	長谷川 宣秋 桜井 佳子 <small>(埼玉・埼玉・マスター)</small>		5
	混合60複	野木 秀樹 東野 昌代 <small>(滋賀・M・F・C)</small>	奥田 和彦 奥田 康子 <small>(京都・平安クラブ)</small>	池田 隆治 小林 麗 <small>(東京・神奈川・アトム)</small>	14
	混合60複2部	井上 茂 小松崎 佐知子 <small>(茨城)</small>			4
	混合60複3部	黒田 和俊 常守 智子 <small>(千葉・レインボー・千葉・フレンズ'92)</small>			4
	混合65複	菊池 敏 石垣 節子 <small>(岩手・宮城・Aone)</small>	小宮山 清志 染谷 きぬ子 <small>(東京・北小岩クラブ)</small>	森泉 康俊 鈴木 町子 <small>(福島・ウイング)</small>	10
	混合65複2部	佐藤 健吾 前野 千和子 <small>(宮城・石巻クラブ)</small>			3
	混合65複3部	千葉 勇次 穴戸 順子 <small>(茨城・Fシャトル)</small>			3

# 仙台七夕杯 第23回東日本オープンシニアバドミントン大会

令和4年8月6日-7日 宮城野体育館

女子55歳以上ダブルス A ブロック	篠落	崎合	木内	村田	笹宮	林本	沼渡	田部	勝敗	順位
篠崎 悦子 (栃木・あひるクラブ) 落合 愛美			△	△	△					1
木村 京子 (埼玉・上尾クラブ) 内田 久美	△			△	△					2
笹林 朋子 (東京・チームのびしろ) 宮本 美絵	x-x	△					△			3
沼田 知子 (仙台・グランディ) 渡部 真由美 (仙台・桜ヶ丘)	x-x	x-x	△	△						4

女子55歳以上ダブルス B ブロック	黒反	川田	武館	田澤	志山	賀本	勝敗	順位
黒川 寛子 (神奈川・TSUBASA) 反田 由佳理 (神奈川・逗子なぎさ)			○		x		M 1-1 G 3-2 P 97-93	2
武田 弘美 (秋田) 館澤 育美 (仙台・MY MUMS)	x				x		M 0-2 G 1-4 P 82-104	3
志賀 幸子 (埼玉・出羽バドミントンクラブ) 山本 裕子	○	○					M 2-0 G 4-2 P 124-106	1

女子55歳以上ダブルス C ブロック	板宇	谷京	福田	滑川	勝敗	順位
板谷 範子 (千葉) 宇京 由紀子			○	○	M 2-0 G 4-0 P 86-60	1
福田 芳子 (栃木・橋の葉レディース) 福田 典子	x			○	M 1-1 G 2-2 P 70-67	2
滑川 政江 鈴木 亮子 (茨城・みとクラブ)	x	x			M 0-2 G 0-4 P 57-86	3

女子55歳以上ダブルス D ブロック	金子	福重	椎名	勝敗	順位
金子 多恵子 (千葉) 犬飼 かをり		x	x	M 0-2 G 0-4 P 26-84	3
福重 恵美子 (神奈川・アビス) 村田 由里香 (神奈川・さざなみ)	○		x	M 1-1 G 2-2 P 60-49	2
椎名 真由美 (東京) 宮崎 美香子	○	○		M 2-0 G 4-0 P 84-37	1

女子55歳以上ダブルス E ブロック	山並	一瀬	加藤	勝敗	順位
山並 礼子 (千葉) 石山 真由美		x	x	M 0-2 G 0-4 P 67-84	3
一瀬 淑枝 (神奈川・ユーパー) 槻橋 恭子	○		x	M 1-1 G 3-2 P 91-94	2
加藤 悦子 (埼玉・川越美羽) 岩垣 徳子 (埼玉・富士見クリア)	○	○		M 2-0 G 4-1 P 98-78	1

女子55歳以上ダブルス F ブロック	坂本	高橋	山下	勝敗	順位
坂本 京子 (栃木・ペパーミント) 高橋 美樹子 (栃木・橋の葉レディース)		x	○	M 1-1 G 2-2 P 70-72	2
高橋 純子 (仙台・フェニックス1) 都築 希和子 (仙台・MY MUMS)	○		○	M 2-0 G 4-0 P 84-52	1
山下 潤子 (茨城・アクティブ) 横須賀 由美 (茨城・大島)	x	x		M 0-2 G 0-4 P 54-84	3

女子55歳以上ダブルス G ブロック	樋川	佐藤	島田	勝敗	順位
樋川 麻子 (東京・楓会) 桐生 英子 (東京・練馬アイリス)		○	○	M 2-0 G 4-1 P 95-82	1
佐藤 由美子 (仙台・ニュートラル) 岡田 充子 (千葉)	x		○	M 1-1 G 3-2 P 102-89	2
島田 恵 長谷川 泉 (埼玉・上尾ちいろば)	x	x		M 0-2 G 0-4 P 60-86	3

女子55歳以上ダブルス H ブロック	秦大	出鷺	縄谷	岩平	岩野	藤井	勝敗	順位
秦 昌子 (栃木・とちまる子) 大谷 美穂 (東京・とちまる子)		○	○				M 2-0 G 4-0 P 84-41	2
出 縄 薫 (神奈川・ちがさき) 鷺谷 里江子 (神奈川・フリー)	x				x		M 0-2 G 0-4 P 43-84	3
岩 瀨 五月 (福島・ウイング) 平野 美智子	x				x		M 0-2 G 0-4 P 38-84	4
藤井 朋子 (埼玉・上尾ちいろば) 石田 珠実		○	○				M 2-0 G 4-0 P 84-40	1

# 仙台七夕杯 第23回東日本オープンシニアバドミントン大会

令和4年8月6日-7日 宮城野体育館

## 女子55歳以上ダブルス (W55) 決勝トーナメント

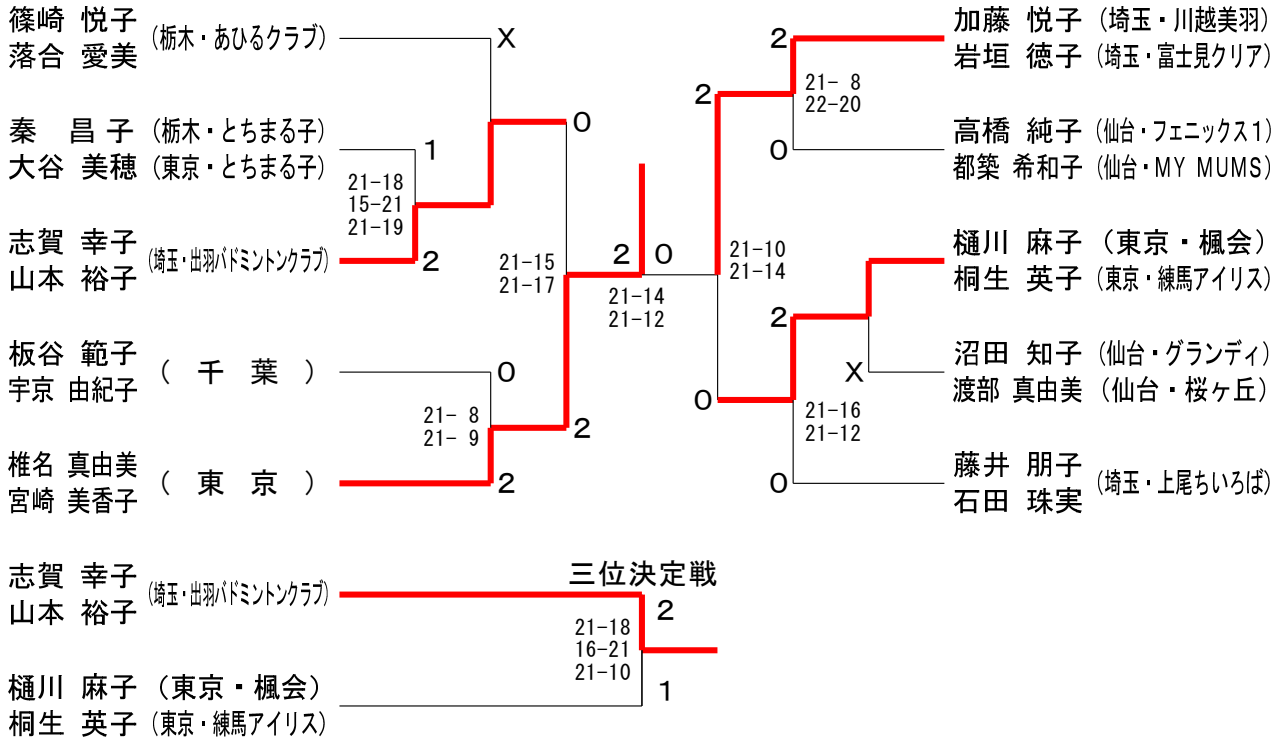

## 女子55歳以上ダブルス2部 (55W2)

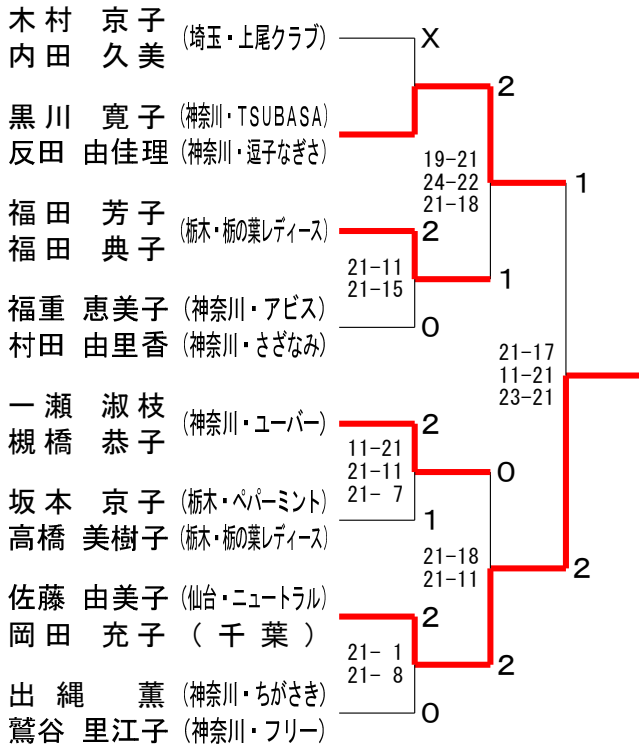

## 女子55歳以上ダブルス3部 (55W3)

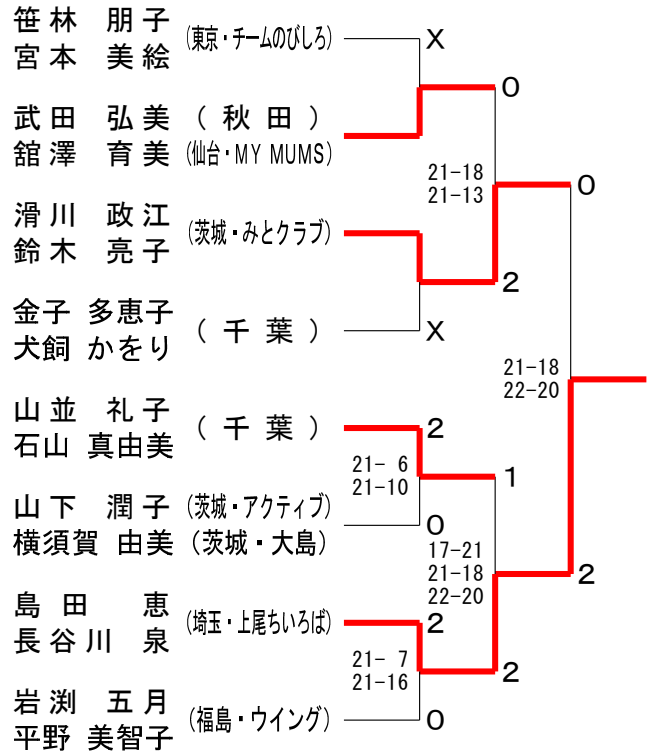

# 仙台七夕杯 第23回東日本オープンシニアバドミントン大会

令和4年8月6日-7日 宮城野体育館

女子60歳以上ダブルス A ブロック	栗野 小野	齊高	藤橋	浅野 松本	勝敗	順位
栗野 千津子 (愛知) 小野 和子 (神奈川・ユーパー)		○	-x	○ 21-18 21-11	M 2-0 G 4-0 P 84-29	1
齊藤 智子 (群馬・赤堀クラブ) 高橋 幸代 (群馬・高崎クラブ)	x			x	M 0-2 G 0-4 P 0-84	3
浅野 敦子 (仙台・MIXドロップ) 松本 淳子	x 18-21 11-21	○		-x	M 1-1 G 2-2 P 71-42	2

女子60歳以上ダブルス B ブロック	菅谷 石川	佐々木 伊藤	竹森 蒲池	勝敗	順位
菅谷 尚子 (東京・北小岩クラブ) 石川 明美		x 17-21 19-21	x 21-11 14-21 20-22	M 0-2 G 1-4 P 91-96	3
佐々木 小夜子 (仙台・MY MUMS) 伊藤 育子 (仙台・吉成)	○ 21-17 21-19		○ 22-20 22-24 21-15	M 2-0 G 4-1 P 107-95	1
竹森 昌子 (埼玉) 蒲池 悦子	○ 11-21 21-14 22-20	x 20-22 24-22 15-21		M 1-1 G 3-3 P 113-120	2

女子60歳以上ダブルス C ブロック	井戸 田中	山本 石崎	木村 佐藤	勝敗	順位
井戸 洋子 (神奈川) 田中 早苗		x 16-21 19-21	x 11-21 16-21	M 0-2 G 0-4 P 62-84	3
山本 公子 (仙台・Yanagiu) 石崎 恭子 (仙台・八木山南)	○ 21-16 21-19		x 11-21 16-21	M 1-1 G 2-2 P 69-77	2
木村 幸美 (千葉) 佐藤 正恵 (東京)	○ 21-11 21-16	○ 21-11 21-16		M 2-0 G 4-0 P 84-54	1

女子60歳以上ダブルス D ブロック	津田 松村	富文 文屋	小室 藤原	勝敗	順位
津田 純子 (神奈川・レインボー) 松村 美智子 (東京・東京若草会)		○ 21-15 15-21 21-17	○ 21-10 21-7	M 2-0 G 4-1 P 99-70	1
富樫 多喜子 (宮城・古川コスモス) 文屋 和枝 (仙台・ZEAL)	x 15-21 21-15 17-21		○ 21-13 19-21 21-15	M 1-1 G 3-3 P 114-106	2
小室 光子 (茨城・Fシャトル) 藤原 美佐子	x 10-21 7-21	x 13-21 21-19 15-21		M 0-2 G 1-4 P 66-103	3

女子60歳以上ダブルス E ブロック	設楽 高荷	日野 西間木	小原 佐藤	藤井 藤坪	勝敗	順位
設楽 美代子 (埼玉・秩父クラブ) 高荷 栄利子 (埼玉・深谷ウイズ)		○ -x	x 13-21 11-21	○ -x	M 2-1 G 4-2 P 108-42	2
日野 真由美 (群馬・ポップコーン) 西間木 真理子 (群馬・ドリームズ)	x x-		x x-	△ x-x	M 0-2 G 0-4 P 0-84	3
小原 真澄 (仙台・MY MUMS) 佐藤 忍	○ 21-13 21-11	○ -x		○ -x	M 3-0 G 6-0 P 126-24	1
佐藤 美代子 (山形・ヴィーナス) 井坪 寿美子 (仙台・will-way)	x x-	△ x-x	x x-		M 0-3 G 0-4 P 0-84	4

## 女子60歳以上ダブルス (W60) 決勝トーナメント

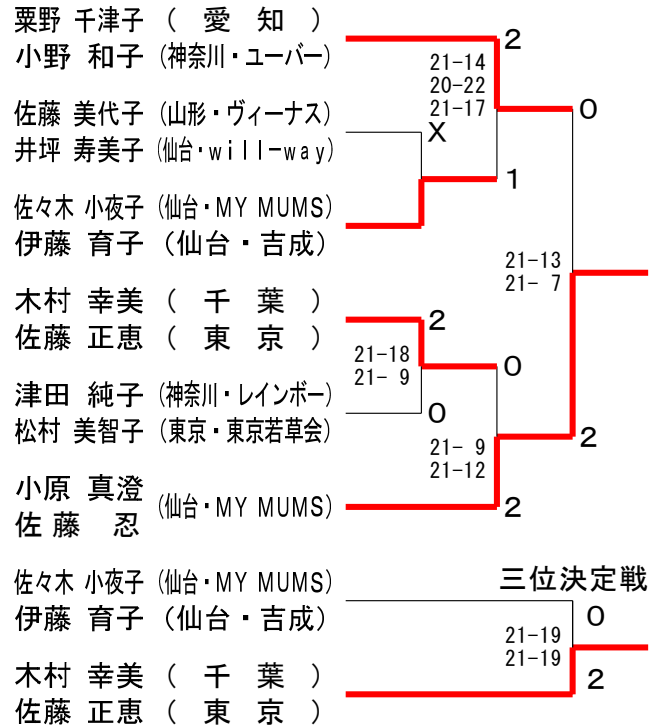

## 女子60歳以上ダブルス2部 (60W2)

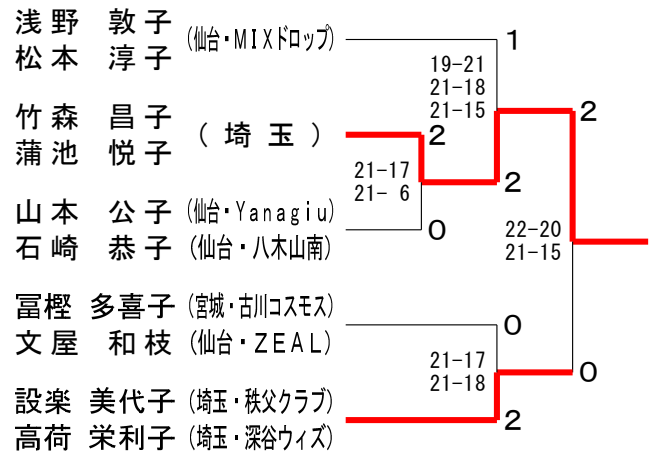

## 女子60歳以上ダブルス3部 (60W3)

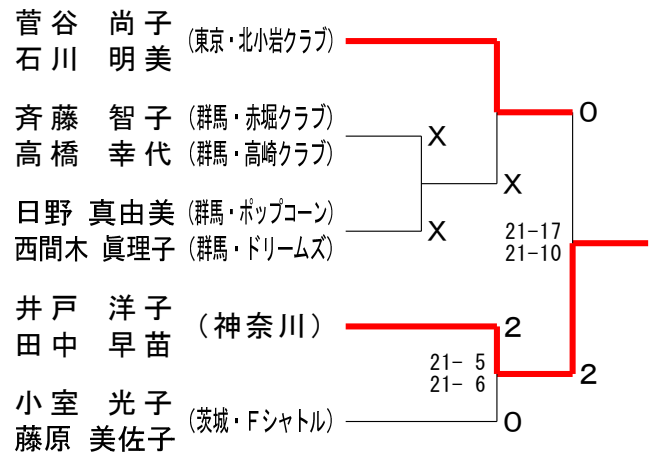

# 仙台七夕杯 第23回東日本オープンシニアバドミントン大会

令和4年8月6日-7日 宮城野体育館

女子65歳以上ダブルス A ブロック	増川 石井	川井 日出子	矢柴 とし子	島田 とし子	佐島 正子	藤山 さよ子	中安 京子	村齋 裕子	勝敗	順位
増川 美子 (栃木・県体エース) 石井 日出子			○	○	○	M 3-0 G 6-0 P 126-17				1
矢島 とし子 (群馬・赤堀クラブ) 柴田 正子 (群馬・前橋レディース)	x			x	x	M 0-2 G 0-4 P 0-84				3
佐藤 さよ子 (岩手・SHUTTLE CLUB) 畠山 ひさ子	x		○			M 2-1 G 4-2 P 101-42				2
中村 京子 (岩手・シャトルウィズ) 安齋 裕子 (仙台・国見)	x		△	x		M 0-3 G 0-4 P 0-84				4

女子65歳以上ダブルス B ブロック	森安 たい子	畑達 恵子	浅木 つや子	野津 純子	室田 光枝	田柳 喜美子	勝敗	順位
森安 たい子 (新潟・トッキーズ新潟) 畑達 恵子			○	○	M 2-0 G 4-0 P 84-52			1
浅野 つや子 (仙台・フェニックスI) 木津 純子 (仙台・西多賀)	x			○	M 1-1 G 2-3 P 88-87			2
室田 光枝 (埼玉・浦和あすなろ) 青柳 喜美子 (群馬・前橋wing)	x		x		M 0-2 G 1-4 P 69-102			3

女子65歳以上ダブルス C ブロック	国府田 大野	金上 明美	北山 みと子	山崎 泰子	勝敗	順位
国府田 春美 (東京・オリーブ) 大野 明美 (東京・若草会)		x	○		M 1-1 G 2-2 P 76-69	2
金上 洋子 (仙台・八木山南) 石山 恭子	○		○		M 2-0 G 4-0 P 84-66	1
北山 みと子 (茨城・WAP) 山崎 泰子 (長野・May Angels)	x	x			M 0-2 G 0-4 P 59-84	3

女子65歳以上ダブルス D ブロック	鶴見 よし子	見野 邦子	葛高 茂子	巻橋 幸子	君島 清美	島邊 仁子	勝敗	順位
鶴見 よし子 (栃木・マーメイド) 館野 邦子 (栃木・県体エース)			x	x	M 0-2 G 0-4 P 0-84			3
葛巻 茂子 (岩手・ひめかみ) 高橋 幸子 (岩手・ウイングホープ)	○			x	M 1-1 G 2-2 P 62-42			2
君島 清美 (埼玉・所沢木曜会) 渡辺 仁子 (埼玉・所沢二期会)	○		○		M 2-0 G 4-0 P 84-20			1

女子65歳以上ダブルス E ブロック	川又 時子	佐野 信子	野本 真弓	多永 倉	金沢 敏江	沢田 康子	勝敗	順位
川又 時子 (茨城・荻崎クラブ) 佐々木 洋子 (茨城・プログレス)		○	x	○	M 2-1 G 4-3 P 129-91			2
佐野 信子 (愛知・BEARS) 鈴木 智子	x		x	○	M 1-2 G 3-4 P 126-100			3
本多 真弓 (埼玉・坂戸パレット) 永倉 葉子 (埼玉・上尾ちいろば)	○		○		M 3-0 G 6-0 P 126-64			1
金沢 敏江 (神奈川・はないかだ) 竹田 康子	x	x	x		M 0-3 G 0-6 P 0-126			4

## 女子65歳以上ダブルス (W65) 決勝トーナメント

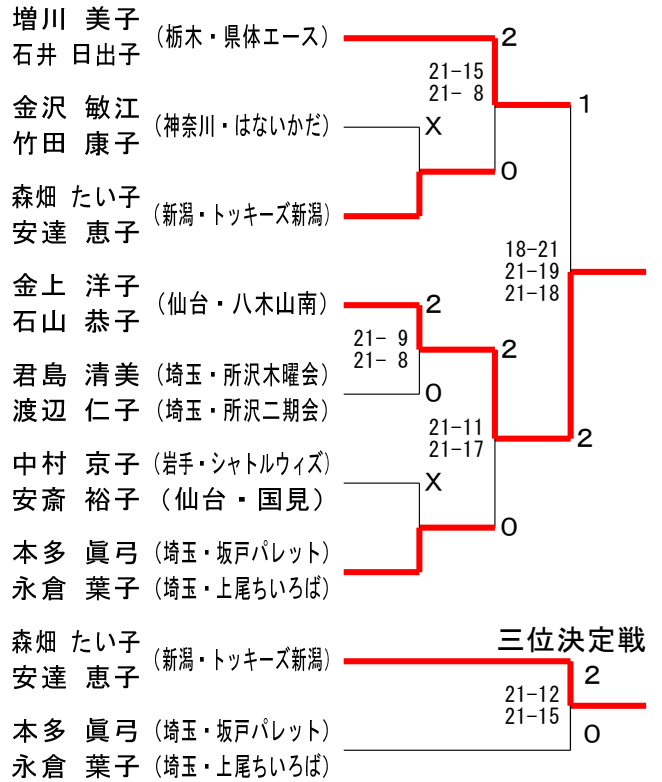

## 女子65歳以上ダブルス2部 (65W2)

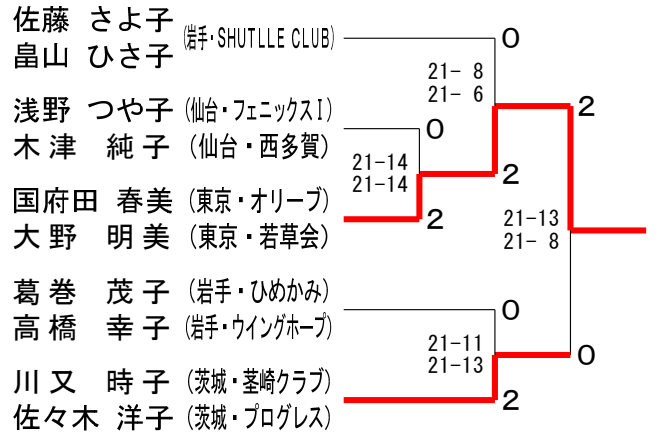

## 女子65歳以上ダブルス3部 (65W3)

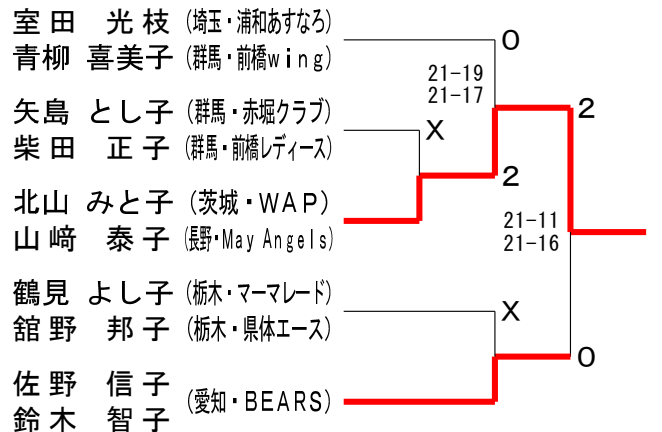

# 仙台七夕杯 第23回東日本オープンシニアバドミントン大会

令和4年8月6日-7日 宮城野体育館

女子70歳以上ダブルス Aブロック	山平 崎野	古橋 二階堂	小林 大野朋子	勝敗	順位
山崎 あや子 (埼玉・上尾クラブ) 平野 京子	△	× 16-21 21-23	○ 21-13 21-12	M 1-1 G 2-2 P 79-69	2
古橋 清子 (仙台・四郎丸) 二階堂 彰子 (仙台・西多賀)	○ 21-16 23-21	△	○ 21-12 21-11	M 2-0 G 4-0 P 86-60	1
小林 ミエ (千葉・市川東部) 大野 朋子	× 13-21 12-21	× 12-21 11-21	△	M 0-2 G 0-4 P 48-84	3

女子70歳以上ダブルス Bブロック	佐藤 今野	小野 平松	鈴木 佐久間	勝敗	順位
佐藤 すみ子 (仙台・けやきクラブ) 今野 幸子	△	△	△	△ ×-× ×-×	1
小野 小夜子 (茨城・日立エイト) 平松 光子	△ ×-×	△	△ ×-×	△ ×-×	2
鈴木 正井 (山形・シャトルクラブ) 佐久間 文子 (福島・双葉クラブ)	△ ×-×	△ ×-×	△	△ ×-×	3

女子70歳以上ダブルス Cブロック	岩本 池田	太田 千葉	辻 大島	勝敗	順位
岩本 悦子 (栃木・県体エース) 池田 サキイ (栃木・マロン)	△	× 15-21 19-21	○ 21- 9 21- 7	M 1-1 G 2-2 P 76-58	2
太田 末子 (仙台・フェニックスI) 千葉 厚子	○ 21-15 21-19	△	○ 16-21 21-12 21-16	M 2-0 G 4-1 P 100-83	1
辻 みどり (愛知・BEARS) 大島 美代子	× 9-21 7-21	× 21-16 12-21 16-21	△	M 0-2 G 1-4 P 65-100	3

女子70歳以上ダブルス Dブロック	真鍋 櫻井ミキ	山口 北川	田倉 倉代	勝敗	順位
真鍋 絹子 (千葉・Shot'04) 櫻井 ミキ (栃木・ピカソ)	△	○ 21-14 14-21 21-12	× 9-21 21-11 9-21	M 1-1 G 3-3 P 95-100	2
山口 とし子 (埼玉・上尾クラブ) 北川 妙子	× 14-21 21-14 12-21	△	× 12-21 11-21	M 0-2 G 1-4 P 70-98	3
田倉 テイ子 (東京・府中クラブ) 倉代 信子 (東京・若草会)	○ 21- 9 11-21 21- 9	○ 21-12 21-11	△	M 2-0 G 4-1 P 95-62	1

女子70歳以上ダブルス Eブロック	須永 大谷	佐々木 山村	斉藤敬子 太田洋子	勝敗	順位
須永 裕子 (神奈川・TSUBASA) 大谷 美和子 (神奈川・BAHAMA)	△	× 9-21 15-21	× 15-21 12-21	M 0-2 G 0-4 P 51-84	3
佐々木 道子 (茨城・日立エイト) 山村 由枝 (茨城・一期)	○ 21- 9 21-15	△	× 13-21 18-21	M 1-1 G 2-2 P 73-66	2
斉藤 敬子 (千葉・市川東部) 太田 洋子 (千葉・エルシックス)	○ 21-15 21-12	○ 21-13 21-18	△	M 2-0 G 4-0 P 84-58	1

女子70歳以上ダブルス Fブロック	菊地 星川悦子	櫻田 鎌田	清水 水野	勝敗	順位
菊地 久美子 (千葉・エルシックス) 星川 悦子 (千葉・高州)	△	○ 21- 6 21- 5	○ 21-16 21-16	M 2-0 G 4-0 P 84-43	1
櫻田 真喜 (仙台・フェニックスI) 鎌田 咲子 (仙台・八木山南)	× 6-21 5-21	△	○ 21-18 21-17	M 1-1 G 2-2 P 53-77	2
清水 公子 (埼玉) 奥野 たか子	× 16-21 16-21	× 18-21 17-21	△	M 0-2 G 0-4 P 67-84	3

## 女子70歳以上ダブルス (W70) 決勝トーナメント

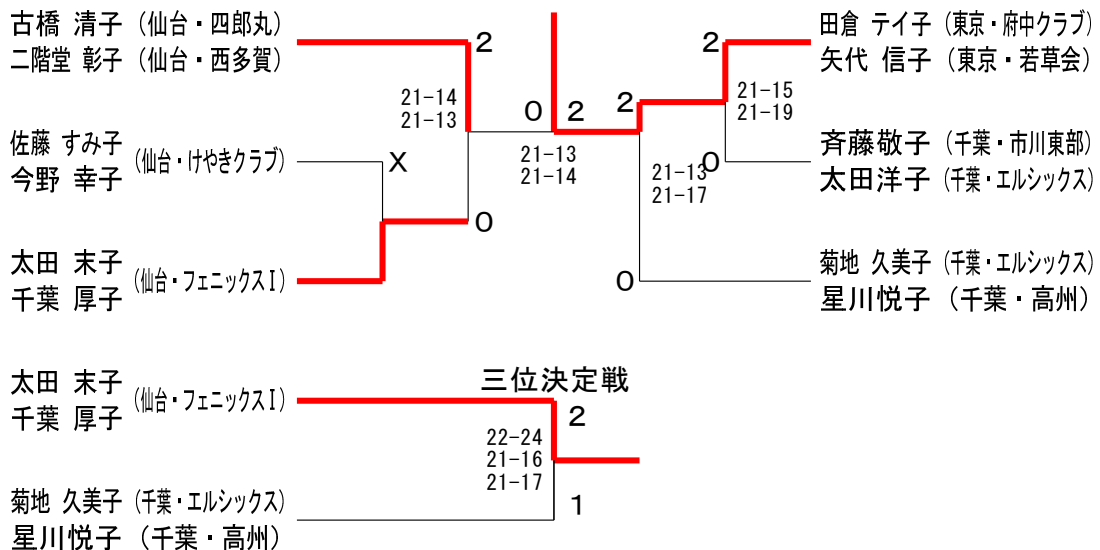

# 仙台七夕杯 第23回東日本オープンシニアバドミントン大会

令和4年8月6日-7日 宮城野体育館

## 女子70歳以上ダブルス2部 (70W2)

山崎 あや子 (埼玉・上尾クラブ)	2	
平野 京子	0	
小野 小夜子 (茨城・日立エイト)	X	
平松 光子	0	
岩本 悦子 (栃木・県体エース)	0	
池田 サキイ (栃木・マロン)	0	
真鍋 絹子 (千葉・Shot'04)	2	
櫻井 ミキ (栃木・ピカソ)	2	
佐々木 道子 (茨城・日立エイト)	0	
山村 由枝 (茨城・一期)	2	
櫻田 真喜 (仙台・フェニックスI)	0	
鎌田 咲子 (仙台・八木山南)	0	

## 女子70歳以上ダブルス3部 (70W3)

小林 ミエ (千葉・市川東部)	2	
大野 朋子	1	
鈴木 正井 (山形・シャトルクラブ)	X	
佐久間 文子 (福島・双葉クラブ)	1	
辻 みどり (愛知・BEARS)	1	
大島 美代子	2	
山口 とし子 (埼玉・上尾クラブ)	2	
北川 妙子	1	
須永 裕子 (神奈川・TSUBASA)	0	
大谷 美和子 (神奈川・BAHAMA)	2	
清水 公子 (埼玉)	2	
奥野 たか子 (埼玉)	2	

女子75歳以上ダブルス	石川吉	宮本米	塚田本	内田阿	姉松村	勝敗	順位
石川 澄子 (栃木・栃の葉レディース) 吉口 千恵 (栃木・県体エース)		×	○	○	○	M 3-1 G 7-2 P 182-129	2
宮本 容子 (東京・三鷹ロビンス) 米口 順子 (東京・若草)	○		○	○	○	M 4-0 G 8-1 P 179-121	1
塚田 敦子 (東京) 矢野 節子	×	×		×	○	M 1-3 G 2-6 P 122-147	4
内田 正子 (千葉・市川東部) 阿山 博美 (千葉・Shot'04)	×	×	○		○	M 2-2 G 4-4 P 129-137	3
姉松 かつ代 (東京・SQクラブ) 村田 和子 (東京・昭島BC)	×	×	×	×		M 0-4 G 0-8 P 90-168	5



# 仙台七夕杯 第23回東日本オープンシニアバドミントン大会

令和4年8月6日-7日 宮城野体育館

男子50歳以上ダブルス Aブロック	梅田 知昭 黒坂 光幸	太田 幹人 水見 俊文	勝山 慎一郎 長谷川 圭一	勝敗	順位
	○	×	○	M 1-1 G 2-3 P 96-96	2
	○	○	○	M 2-0 G 4-0 P 84-64	1
	×	×	○	M 0-2 G 1-4 P 83-103	3

男子50歳以上ダブルス Bブロック	齊藤 健治 富田 宗樹	豊田 弘之 富久 晃	江崎 欣和 鈴木 陽	勝敗	順位
	×	×	×	M 0-2 G 0-4 P 51-84	3
	○	○	○	M 2-0 G 4-0 P 84-60	1
	○	×	○	M 1-1 G 2-2 P 76-67	2

男子50歳以上ダブルス Cブロック	大場 元紀 岡田 誠	佐藤 真一 南都 典忠	馬場 渉 大槻 義明	小中 英智 後藤 清律	勝敗	順位
	×	×	×	○	M 1-2 G 2-4 P 42-84	3
	○	×	×	○	M 2-1 G 4-2 P 108-42	2
	○	○	○	×	M 3-0 G 6-0 P 126-24	1
	×	×	×	○	M 0-3 G 0-6 P 0-126	4

## 男子50歳以上ダブルス (M50) 決勝トーナメント

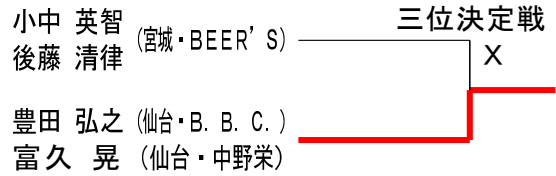
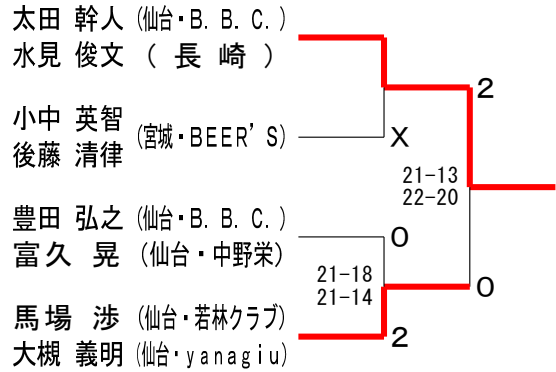

## 男子50歳以上ダブルス2部 (50M2)

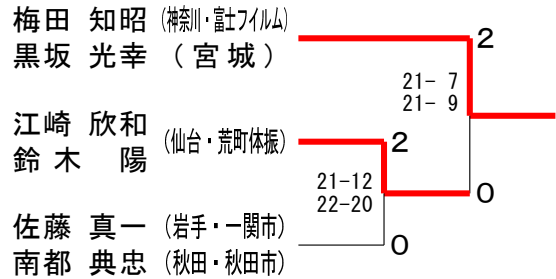

## 男子50歳以上ダブルス3部 (50M3)

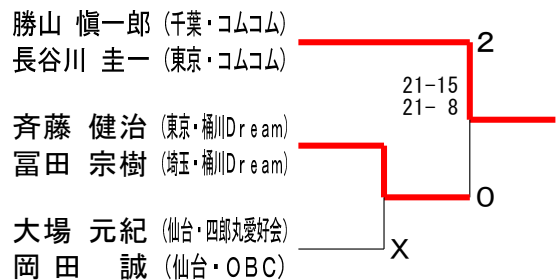

# 仙台七夕杯 第23回東日本オープンシニアバドミントン大会

令和4年8月6日-7日 宮城野体育館

男子55歳以上ダブルス Aブロック	関野	口田	宮本	田頭	勝敗	順位
関口 正弘 (神奈川県・NEBEL HORN) 野田 章弘 (神奈川県・family)	/		○ -X	○ 21-19 21-13	M 2-0 G 4-0 P 84-32	1
宮本 道雄 (東京都・チームのびしろ) 庄 司 純 (仙台・岩切)	X X-	/		X X-	M 0-2 G 0-4 P 0-84	3
田頭 伸行 (埼玉・吹上コスモ) 吉野 智 (埼玉・〃)	X 19-21 13-21		○ -X	/	M 1-1 G 2-2 P 74-42	2

男子55歳以上ダブルス1部	関野	口田	鈴木	大島	勝敗	順位
関口 正弘 (神奈川県・NEBEL HORN) 野田 章弘 (神奈川県・family)	/		○ 21- 4 21-12	X 13-21 13-21	M 1-1 G 2-2 P 68-58	2
鈴木 正美 (千葉・コムコム) 江口 秀晃	X 4-21 12-21	/		X 12-21 12-21	M 0-2 G 0-4 P 40-84	3
大島 浩一 (福島・ウイング) 宮島 和彦	○ 21-13 21-13		○ 21-12 21-12	/	M 2-0 G 4-0 P 84-50	1

男子55歳以上ダブルス Bブロック	鈴木	岡本	小崎	勝敗	順位	
鈴木 正美 (千葉・コムコム) 江口 秀晃	/	○ 21- 8 21-10	○ 21-17 14-21 21-14	M 2-0 G 4-1 P 98-70	1	
岡本 仁志 (富山・YSBC) 杉山 務	X 8-21 10-21	/	X 5-21 13-21	M 0-2 G 0-4 P 36-84	3	
小崎 譲二 (岩手・一関市) 松田 忠	X 17-21 21-14 14-21		○ 21- 5 21-13	/	M 1-1 G 3-2 P 94-74	2

男子55歳以上ダブルス2部	田頭	小崎	伊東	勝敗	順位	
田頭 伸行 (埼玉・吹上コスモ) 吉野 智 (埼玉・〃)	/	○ 21- 9 23-21	○ 21-15 23-21	M 2-0 G 4-0 P 88-66	1	
小崎 譲二 (岩手・一関市) 松田 忠	X 9-21 21-23	/	X 22-24 17-21	M 0-2 G 0-4 P 69-89	3	
伊東 雅之 (東京) 新居 浩二	X 15-21 21-23		○ 24-22 21-17	/	M 1-1 G 2-2 P 81-83	2

男子55歳以上ダブルス Cブロック	伊東	土屋	大島	勝敗	順位	
伊東 雅之 (東京) 新居 浩二	/	○ 18-21 21-15 25-23	X 12-21 14-21	M 1-1 G 2-3 P 90-101	2	
土屋 博之 (千葉) 平野 英男	X 21-18 15-21 23-25	/	X 9-21 7-21	M 0-2 G 1-4 P 75-106	3	
大島 浩一 (福島・ウイング) 宮島 和彦	○ 21-12 21-14		○ 21- 9 21- 7	/	M 2-0 G 4-0 P 84-42	1

男子55歳以上ダブルス3部	岡本	宮本	土屋	勝敗	順位	
岡本 仁志 (富山・YSBC) 杉山 務	/	○ -X	X 11-21 10-21	M 1-1 G 2-2 P 63-42	2	
宮本 道雄 (東京都・チームのびしろ) 庄 司 純 (仙台・岩切)	X X-	/	X X-	M 0-2 G 0-4 P 0-84	3	
土屋 博之 (千葉) 平野 英男	○ 21-11 21-10		○ -X	/	M 2-0 G 4-0 P 84-21	1

# 仙台七夕杯 第23回東日本オープンシニアバドミントン大会

令和4年8月6日-7日 宮城野体育館

男子60歳以上ダブルス Aブロック	外川 菅井	金野 鈴木	小室 高柳	勝敗	順位
外川 仙造 (山梨) 菅井 誠 (東京)		○ 21-7 21-5	○ 21-4 21-7	M 2-0 G 4-0 P 84-23	1
金野 雅喜 (仙台・茂庭台クラブ) 鈴木 茂樹 (仙台・Bc. Hirose)	× 7-21 5-21		× 23-25 21-12 19-21	M 0-2 G 1-4 P 75-100	3
小室 馨 (茨城・Fシャトル) 高柳 敬三	× 4-21 7-21	○ 25-23 12-21 21-19		M 1-1 G 2-3 P 69-105	2

男子60歳以上ダブルス Bブロック	高橋 菊地	玉川 斎藤	千野 末木	勝敗	順位
高橋 輝彰 (岩手・紫波町) 菊地 稔 (岩手・一関市)		○ 21-13 21-18	○ 21-11 21-7	M 2-0 G 4-0 P 84-49	1
玉川 明朗 (宮城・広瀬クラブ) 斎藤 栄徳 (静岡・スカイバード)	× 13-21 18-21		○ 21-11 21-10	M 1-1 G 2-2 P 73-63	2
千野 晃 (山梨・甲府市) 末木 和弘 (山梨・〃)	× 11-21 7-21	× 11-21 10-21		M 0-2 G 0-4 P 39-84	3

男子60歳以上ダブルス Cブロック	高辻 黒田	長津 齋藤	山岡 駒木根	勝敗	順位
高辻 茂 (富山・YSBC) 黒田 健一		× 13-21 6-21	× 10-21 9-21	M 0-2 G 0-4 P 38-84	3
長津 健太郎 (仙台・八木山南) 齋藤 剛 (岩手)	○ 21-13 21-6		× 18-21 18-21	M 1-1 G 2-2 P 78-61	2
山岡 憲史 (熊本・手取クラブ) 駒木根 常信 (静岡・手取クラブ)	○ 21-10 21-9	○ 21-18 21-18		M 2-0 G 4-0 P 84-55	1

男子60歳以上ダブルス Dブロック	山本 昆野	千葉 佐藤	谷本 泉	菅沼 高橋	勝敗	順位
山本 和徳 (仙台・Yanagiu) 昆野 良久 (仙台・will-way)		○ 21-10 27-25	○ 18-21 21-9 27-25	○ -	M 3-0 G 6-1 P 156-90	1
千葉 章 (岩手県・いわて) 佐藤 正人	× 10-21 25-27		× 21-13 20-22 18-21	○ -	M 1-2 G 3-4 P 136-104	3
谷 広行 (茨城・ちむときお) 本泉 十寸穂	× 21-18 9-21 25-27	○ 13-21 22-20 21-18		○ -	M 2-1 G 5-3 P 153-125	2
菅沼 法英 (東京・コムコム) 高橋 昌司 (宮城・コムコム)	× -	× -	× -		M 0-3 G 0-6 P 0-126	4

## 男子60歳以上ダブルス (M60) 決勝トーナメント

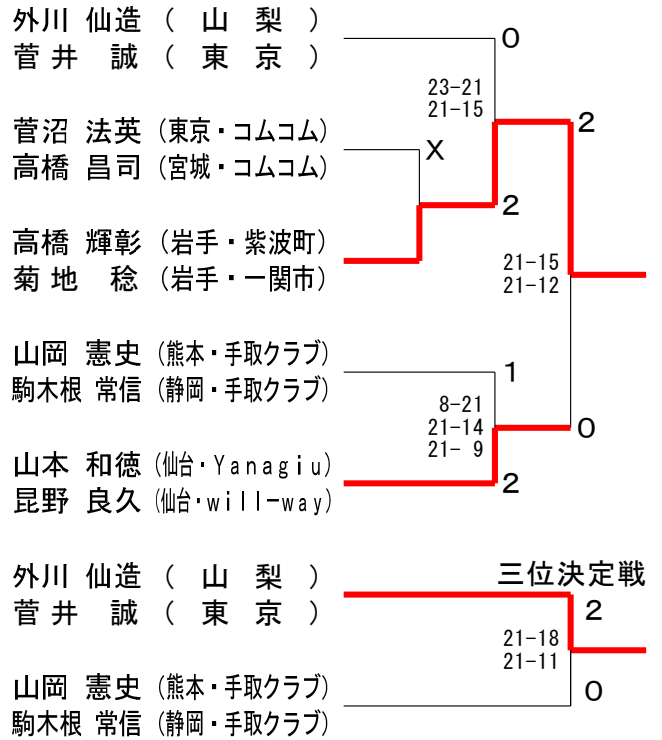

## 男子60歳以上ダブルス2部 (60M2)

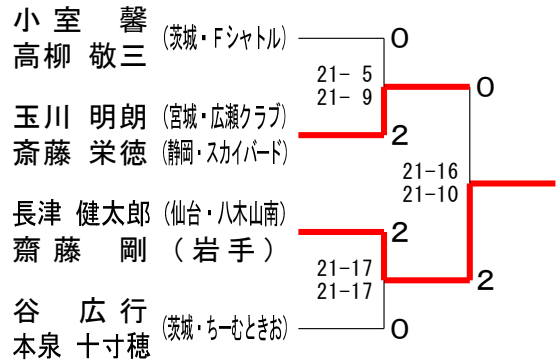

## 男子60歳以上ダブルス3部 (60M3)

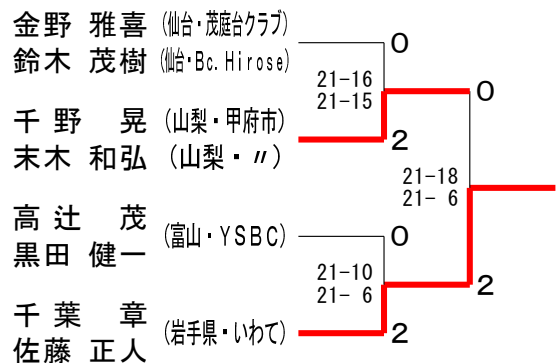

# 仙台七夕杯 第23回東日本オープンシニアバドミントン大会

令和4年8月6日-7日 宮城野体育館

男子65歳以上ダブルス Aブロック	大田 島中	上野 柴崎	寺野 佐佐	島藤 勝敗	順位
大島 清 (栃木・Dream) 田中 克巳	/	x x-	x x-	M 0-2 G 0-4 P 0-84	3
上野 雅晴 (仙台・BC, HIROSE) 柴崎 義信 (仙台・六郷)	o -x	/	x 16-21 6-21	M 1-1 G 2-2 P 64-42	2
寺島 昭 (埼玉) 佐藤 文一 (仙台・加茂同好会)	o -x	o 21-16 21-6	/	M 2-0 G 4-0 P 84-22	1

男子65歳以上ダブルス1部	寺島 佐藤	伊藤 菊地	藤地 鶴見	見藤 勝敗	順位
寺島 昭 (埼玉) 佐藤 文一 (仙台・加茂同好会)	/	x 12-21 17-21	x 18-21 10-21	M 0-2 G 0-4 P 57-84	3
伊藤 一郎 (岩手) 菊地 英俊	o 21-12 21-17	/	o 21-9 21-10	M 2-0 G 4-0 P 84-48	1
鶴見 武司 (栃木) 佐藤 武男	o 21-18 21-10	x 9-21 10-21	/	M 1-1 G 2-2 P 61-70	2

男子65歳以上ダブルス Bブロック	木村 安住	太田 前田	伊藤 藤地	勝敗	順位
木村 一幸 (仙台・荒巻体振) 安住 明也 (埼玉)	/	o -x	x 7-21 14-21	M 1-1 G 2-2 P 63-42	2
太田 仁 (千葉) 前田 哲郎	x x-	/	x x-	M 0-2 G 0-4 P 0-84	3
伊藤 一郎 (岩手) 菊地 英俊	o 21-7 21-14	o -x	/	M 2-0 G 4-0 P 84-21	1

## 男子65歳以上ダブルス2部 (65M2)

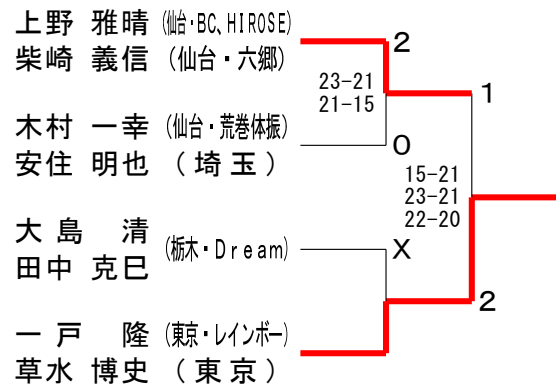

男子65歳以上ダブルス Cブロック	鶴見 佐藤	田中 西山	一戸 草水	松井 倉田	勝敗	順位
鶴見 武司 (栃木) 佐藤 武男	/	o -x	o 21-10 21-17	o -x	M 3-0 G 6-0 P 126-27	1
田中 浩二 (埼玉・ISC吹上) 西山 崇	x x-	/	x x-	△ x-x	M 0-2 G 0-4 P 0-84	3
一戸 隆 (東京・レインボー) 草水 博史 (東京)	x 10-21 17-21	o -x	/	o -x	M 2-1 G 4-2 P 111-42	2
松井 浩二 (長野・駒ヶ根) 倉田 俊之	x x-	△ x-x	x x-	/	M 0-3 G 0-4 P 0-84	4

# 仙台七夕杯 第23回東日本オープンシニアバドミントン大会

令和4年8月6日-7日 宮城野体育館

男子70歳以上ダブルス Aブロック	赤間 仁 渡辺 貞夫 (東京・板橋緑小クラブ)	近江 幸次 戸澤 滋 (宮城・岩沼)	江澤 滋 高岩 本 (宮城・岩沼)	勝敗	順位
		×	×	M 0-2 G 0-4 P 26-84	3
	○		○	M 2-0 G 4-1 P 101-72	1
	○	×		M 1-1 G 3-2 P 97-68	2

男子70歳以上ダブルス Bブロック	菊地 正 遠藤 雅行 (宮城・せんたかクラブ)	野中 泰生 栗山 貞男 (仙台・吉成)	渡辺 敏夫 山本 義正 (東京・北小岩クラブ)	勝敗	順位
		○	○	M 2-0 G 4-0 P 84-34	1
	×		×	M 0-2 G 0-4 P 29-84	3
	×	○		M 1-1 G 2-2 P 62-57	2

男子70歳以上ダブルス Cブロック	川又 修 藤森 秀信 (茨城・ダックス)	菅原 準二 石戸 俊二 (仙台・吉成)	古橋 政紀 後藤 誠 (仙台・四郎丸)	勝敗	順位
		○	○	M 2-0 G 4-0 P 84-55	1
	×		×	M 0-2 G 0-4 P 45-84	3
	×	○		M 1-1 G 2-2 P 77-67	2

男子70歳以上ダブルス Dブロック	鎌田 哲 北山 信次 (東京)	佐藤 芳信 齋藤 明 (仙台・新田体振)	岸 邦晴 園部 繫夫 (愛知・名北)	北川 正洋 道江 邦利 (埼玉)	勝敗	順位
		○	○	○	M 3-0 G 6-0 P 126-51	1
	×		×	○	M 1-2 G 2-4 P 99-84	3
	×	○		○	M 2-1 G 4-2 P 111-75	2
	×	×	×		M 0-3 G 0-6 P 0-126	4

## 男子70歳以上ダブルス (M70) 決勝トーナメント

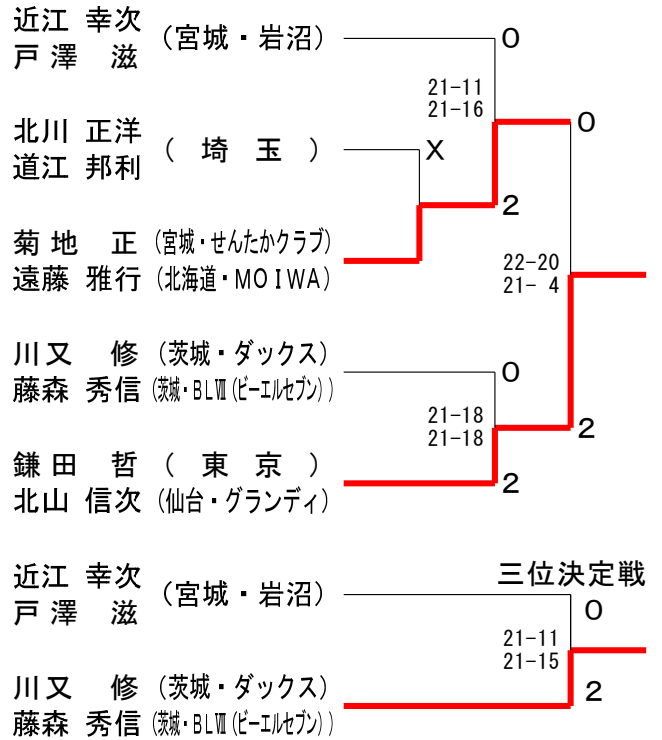

## 男子70歳以上ダブルス2部 (70M2)

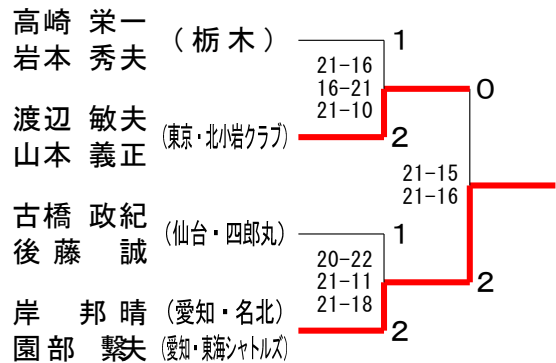

## 男子70歳以上ダブルス3部 (70M3)

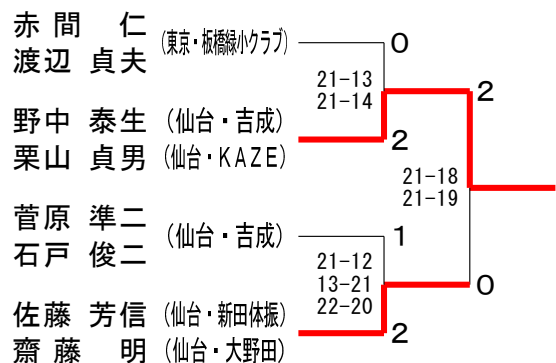

# 仙台七夕杯 第23回東日本オープンシニアバドミントン大会

令和4年8月6日-7日 宮城野体育館

混合50歳以上ダブルス Aブロック	佐野 健 佐野 由佳	中野 直樹 齋藤 晴美	西藤 須小 須田 小林	勝敗	順位
	○	×	×	M 0-2 G 1-4 P 83-103	3
	○	×	×	M 1-1 G 3-2 P 100-87	2
	○	○	○	M 2-0 G 4-2 P 120-113	1

混合50歳以上ダブルス Bブロック	岡野 正行 田村 佐知代	百上 幸一郎 真木 千晴	上野 真木 田村 大間	勝敗	順位
	○	×	×	M 1-1 G 2-3 P 83-95	3
	×	○	○	M 1-1 G 3-2 P 100-95	1
	○	×	○	M 1-1 G 2-2 P 82-75	2

混合50歳以上ダブルス Cブロック	小田 直人 小田 真由美	村上 直哉 村上 恭子	田中 俊久 田中 優子	勝敗	順位
	○	○	○	M 2-0 G 4-1 P 103-71	1
	×	○	○	M 1-1 G 3-2 P 91-92	2
	×	×	○	M 0-2 G 0-4 P 53-84	3

混合50歳以上ダブルス Dブロック	加藤 博 加藤 美由紀	石塚 光夫 高橋 安子	筒井 善仁 筒井 由香	勝敗	順位
	○	○	○	M 2-0 G 4-0 P 84-59	1
	×	×	×	M 0-2 G 0-4 P 53-84	3
	×	○	○	M 1-1 G 2-2 P 76-70	2

混合50歳以上ダブルス Eブロック	笠寺 隆弘 笠寺 琴美	玉川 慎也 太田 洋子	富田 文之 富田 朋美	勝敗	順位
	×	×	×	M 0-2 G 0-4 P 24-84	3
	○	○	○	M 2-0 G 4-0 P 84-31	1
	○	×	○	M 1-1 G 2-2 P 63-56	2

混合50歳以上ダブルス Fブロック	北澤 宏光 北澤 薫	砺波 秀雄 藤沖 輝恵	奥出 裕充 今井 早由里	鈴木 正樹 鈴木 恵子	勝敗	順位
	×	×	○	×	M 1-2 G 2-4 P 93-84	3
	○	×	○	○	M 2-1 G 4-2 P 111-71	2
	○	○	○	○	M 3-0 G 6-0 P 126-49	1
	×	×	×	○	M 0-3 G 0-6 P 0-126	4

## 混合50歳以上ダブルス (X50) 決勝トーナメント

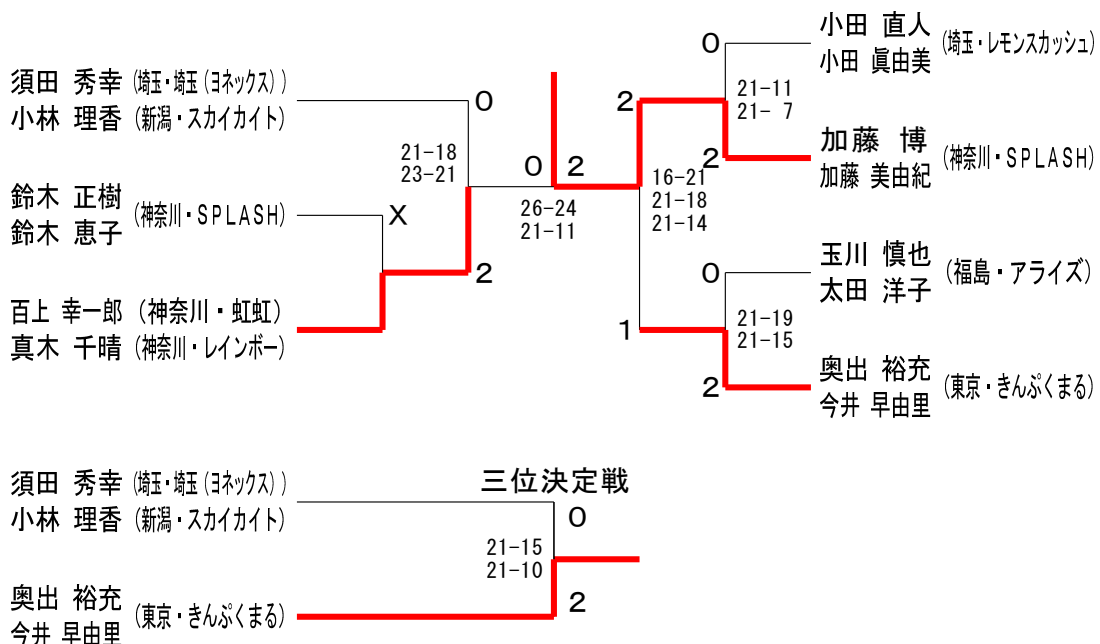

# 仙台七夕杯 第23回東日本オープンシニアバドミントン大会

令和4年8月6日-7日 宮城野体育館

## 混合50歳以上ダブルス2部 (50X2)

中西 直樹 (千葉)	齋藤 晴美	21-14	2
		17-21	
		21-15	2
田村 貴生 (青森・パスカル)	大間 裕子	21-17	2
		19-21	
		21-16	1
村上 直哉 (神奈川・SPLASH)	村上 恭子	19-21	1
		21-17	
		21-12	2
筒井 善仁 (神奈川)	筒井 由香 (神奈川・メイクイン)	19-21	2
		21-16	
		21-15	2
富田 文之 (神奈川・PICKLES)	富田 朋実	21-12	1
		21-17	
			1
砺波 秀雄 (神奈川・浜夜会)	藤沖 輝恵		0

## 混合50歳以上ダブルス3部 (50X3)

佐野 健 (神奈川・四十雀)	佐野 由佳	21-14	0
		21-12	
岡野 正行 (茨城)	田村 佐知代	21-10	2
		22-20	
			2
田中 俊久 (茨城・大洗クラブ)	田中 優子		0
		21-19	
		21-14	2
石塚 光夫 (埼玉・Saitama.Pref)	高橋 安子	21- 6	2
		21- 6	
			2
笠寺 隆弘 (茨城・ラブオール)	笠寺 琴美	21-14	0
		21-14	
			0
北澤 宏光 (千葉)	北澤 薫		0

# 仙台七夕杯 第23回東日本オープンシニアバドミントン大会

令和4年8月6日-7日 宮城野体育館

混合55歳以上ダブルス A ブロック	佐藤 渡部	宮田 幸司	田 眞由美	鷲谷 展宏	佐藤 幸江	勝敗	順位
佐藤 謙一 (福島) 渡部 さつき		x 15-21 16-21	x 21-18 11-21 16-21	o 21-18 11-21 16-21	-x	M 1-2 G 3-4 P 121-102	3
宮田 幸司 (岩手) 宮田 眞由美	o 21-15 21-16		o 20-22 21-9 21-9	-x	o	M 3-0 G 6-1 P 146-71	1
鷲谷 展宏 (神奈川) 佐藤 幸江 (神奈川・ちがさき)	o 18-21 21-11 21-16	x 22-20 9-21 9-21		-x	o	M 2-1 G 5-3 P 142-110	2
佐藤 一明 (仙台・東仙台愛好会) 佐藤 ひさ (仙台・SHELLY)	x x-	x x-	x x-			M 0-3 G 0-6 P 0-126	4

混合55歳以上ダブルス B ブロック	小池 博幸	野村 幸央	菅原 正	勝敗	順位
小池 博幸 (東京・NEW CITY) 小池 美智代 (埼玉・大宮チエリーズ)		o 23-21 17-21 21-15	o 23-21 21-15	M 2-0 G 4-1 P 105-93	1
野村 幸央 (静岡) 杉 ゆき江	x 21-23 21-17 15-21		o 21-13 21-14	M 1-1 G 3-2 P 99-88	2
菅原 正 (山形) 今春 洋子 (岩手)	x 21-23 15-21	x 13-21 14-21		M 0-2 G 0-4 P 63-86	3

混合55歳以上ダブルス C ブロック	青木 雅之	星山 トシ子	柏崎 政人	橋本 早百合	長谷川 宣秋	桜井 佳子	勝敗	順位
青木 雅之 (新潟・トッキーズ新潟) 星山 トシ子		o 21-18 21-17	o 21-18 22-20	M 2-0 G 4-0 P 85-73	1			
柏崎 政人 (宮城・MS-BAD) 橋本 早百合 (福島・MS-BAD)	x 18-21 17-21		o 21-18 26-24	M 1-1 G 2-2 P 82-84	2			
長谷川 宣秋 (埼玉) 桜井 佳子 (埼玉・マスタッチ)	x 18-21 20-22	x 18-21 24-26		M 0-2 G 0-4 P 80-90	3			

混合55歳以上ダブルス D ブロック	山本 佳則	吉澤 順子	那須 隆秀	那須 知子	佐藤 宏之	田口 千恵	勝敗	順位
山本 佳則 (埼玉・桶川Dream) 吉澤 順子		x 11-21 14-21	x 16-21 15-21	M 0-2 G 0-4 P 56-84	3			
那須 隆秀 (山形) 那須 知子	o 21-11 21-14		o 21-13 24-22	M 2-0 G 4-0 P 87-60	1			
佐藤 宏之 (千葉・BOA) 田口 千恵	o 21-16 21-15	x 13-21 22-24		M 1-1 G 2-2 P 77-76	2			

混合55歳以上ダブルス E ブロック	高野 務	高野 加絵子	岡田 斉恵	長瀬 恵	岸 孝行	中出 かずみ	山田 雅弘	植根 早苗	勝敗	順位
高野 務 (秋田・楡山フレンズ) 高野 加絵子		o 21-18 18-21 23-21	o 21-9 21-15	-	M 2-0 G 4-1 P 104-84	2				
岡田 斉恵 (富山・横田クラブ) 長瀬 恵	x 18-21 21-18 21-23		-	x 8-21 18-21	M 0-2 G 1-4 P 86-104	3				
岸 孝行 (埼玉・桶川Dream) 中出 かずみ	x 9-21 15-21			x 7-21 11-21	M 0-2 G 0-4 P 42-84	4				
山田 雅弘 (静岡・遊羽) 植根 早苗	-	o 21-8 21-18	o 21-7 21-11		M 2-0 G 4-0 P 84-44	1				

## 混合55歳以上ダブルス (X55) 決勝トーナメント

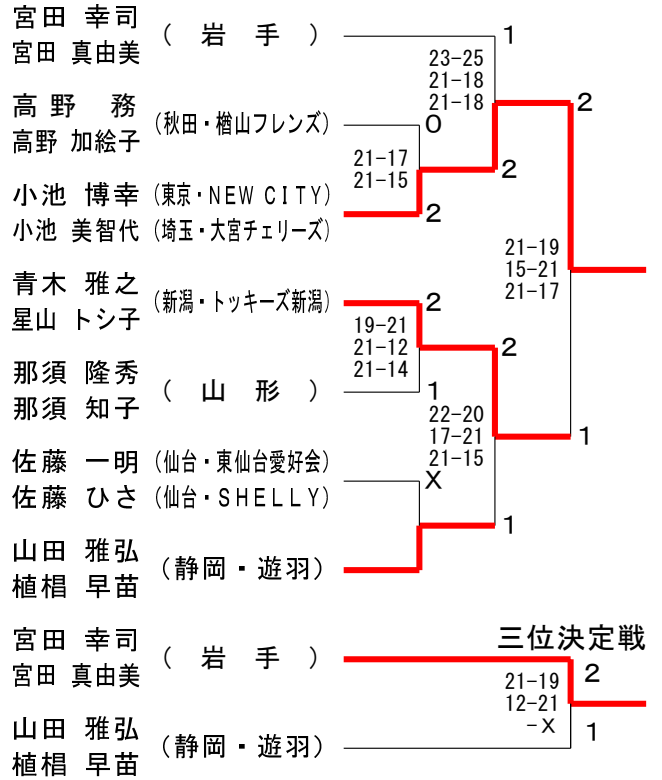

## 混合55歳以上ダブルス2部 (55X2)

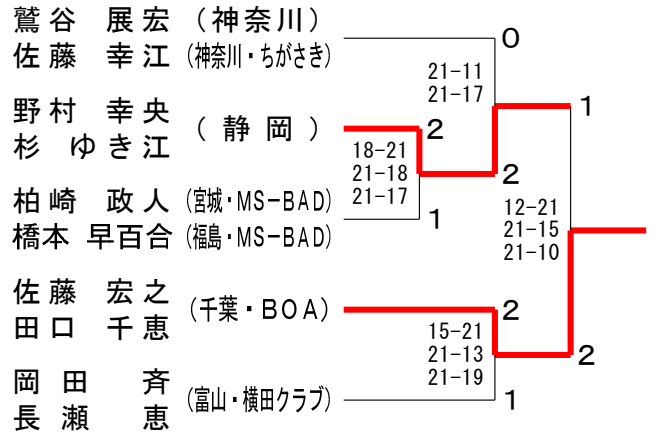

## 混合55歳以上ダブルス3部 (55X3)

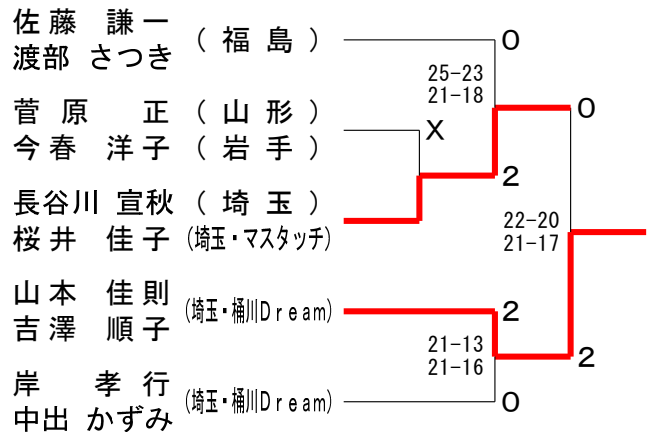



# 仙台七夕杯 第23回東日本オープンシニアバドミントン大会

令和4年8月6日-7日 宮城野体育館

混合60歳以上ダブルス Aブロック	池田 隆治 小林 麗	篠崎 孝二 大原 悦子	荒井 慎二 荒井 春江	野木 秀樹 東野 昌代	勝敗	順位
	○	○	○	○	M 2-0 G 4-0 P 88-49	1
	×	○	○	○	M 0-2 G 0-4 P 56-88	3
	×	○	○	○	M 0-2 G 0-4 P 48-84	4
	○	○	○	○	M 2-0 G 4-0 P 84-55	2

混合60歳以上ダブルス Bブロック	井上 茂 小松崎 佐知子	奥田 和彦 奥田 康子	黒田 和俊 常守 智子	勝敗	順位
	×	○	○	M 1-1 G 2-2 P 74-76	2
	○	○	○	M 1-1 G 3-2 P 86-91	1
	×	○	○	M 1-1 G 2-3 P 93-86	3

混合60歳以上ダブルス Cブロック	酒出 敬一 酒出 美雪	佐野 明彦 望月 昌代	小島 正弘 小島 典子	勝敗	順位
	×	○	○	M 0-2 G 0-4 P 46-84	3
	○	○	○	M 1-1 G 2-2 P 80-64	2
	○	○	○	M 2-0 G 4-0 P 85-63	1

混合60歳以上ダブルス Dブロック	森田 実 森田 多恵子	森 研二 森 多余子	星山 和男 大沢 久美	天野 政治 森 由美子	勝敗	順位
	○	○	○	○	M 1-1 G 2-3 P 89-92	3
	×	○	○	○	M 0-2 G 1-4 P 89-98	4
	○	○	○	○	M 1-1 G 2-2 P 69-76	2
	○	○	○	○	M 2-0 G 4-0 P 85-66	1

## 混合60歳以上ダブルス (X60) 決勝トーナメント

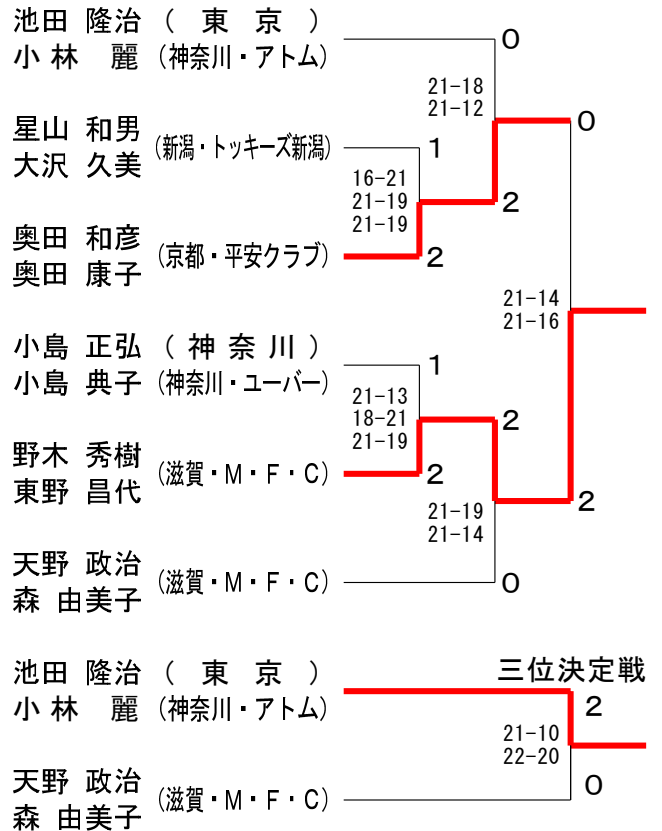

## 混合60歳以上ダブルス2部 (60X2)

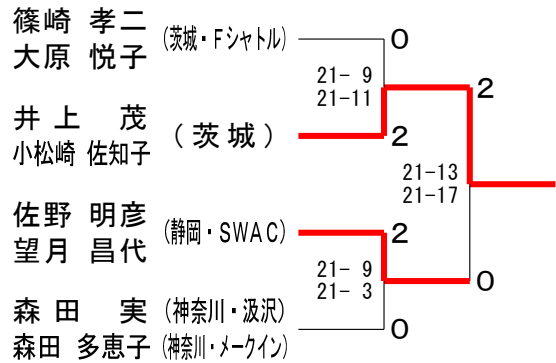

## 混合60歳以上ダブルス3部 (60X3)

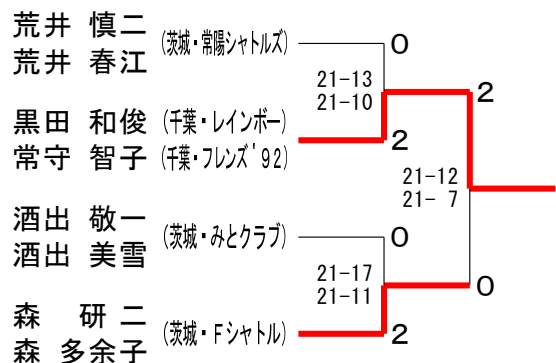

# 仙台七夕杯 第23回東日本オープンシニアバドミントン大会

令和4年8月6日-7日 宮城野体育館

混合65歳以上ダブルス Aブロック	小宮山 染谷	小野寺 小野寺	千葉 葉戸	勝敗	順位
小宮山 清志 (東京・北小岩クラブ) 染谷 きぬ子		○ 21-16 21-13	○ 21-13 21- 8	M 2-0 G 4-0 P 84-50	1
小野寺 俊二 (宮城・気仙沼) 小野寺 正子	× 16-21 13-21		○ 22-24 21-18 21-16	M 1-1 G 2-3 P 93-100	2
千葉 勇次 (茨城・Fシャトル) 葉戸 順子	× 13-21 8-21	× 24-22 18-21 16-21		M 0-2 G 1-4 P 79-106	3

混合65歳以上ダブルス1部	小宮山 染谷	森泉 鈴木	菊池 石垣	勝敗	順位
小宮山 清志 (東京・北小岩クラブ) 染谷 きぬ子		○ 18-21 21-11 25-23	× 10-21 21-15 14-21	M 1-1 G 3-3 P 109-112	2
森泉 康俊 (福島・ウイング) 鈴木 町子	× 21-18 11-21 23-25		× 14-21 20-22	M 0-2 G 1-4 P 89-107	3
菊池 敏 (岩手) 石垣 節子 (宮城・Aone)	○ 21-10 15-21 21-14	○ 21-14 22-20		M 2-0 G 4-1 P 100-79	1

混合65歳以上ダブルス Bブロック	森泉 鈴木	佐藤 前野	小沼 長山	勝敗	順位
森泉 康俊 (福島・ウイング) 鈴木 町子		○ 21-14 21-17	○ 21-14 21-18	M 2-0 G 4-0 P 84-63	1
佐藤 健吾 (宮城・石巻クラブ) 前野 千和子	× 14-21 17-21		○ 21- 9 21- 8	M 1-1 G 2-2 P 73-59	2
小沼 典行 (栃木) 長山 美代子	× 14-21 18-21	× 9-21 8-21		M 0-2 G 0-4 P 49-84	3

## 混合65歳以上ダブルス2部 (65X2)

小野寺 俊二 (宮城・気仙沼)	0
小野寺 正子	21-19 22-20
佐藤 健吾 (宮城・石巻クラブ)	2
前野 千和子	21- 9 21-18
実川 吉彰 (千葉県・レインボー)	0
山本 常子	

## 混合65歳以上ダブルス3部 (65X3)

千葉 勇次 (茨城・Fシャトル)	2
葉戸 順子	21-17 21-11
小沼 典行 (栃木)	0
長山 美代子	22-20 21-19
里吉 孝夫 (山梨・かいじ)	2
里吉 雅美	

混合65歳以上ダブルス Cブロック	里吉 孝夫	菊池 敏	実川 山本	加藤 伊佐武	勝敗	順位
里吉 孝夫 (山梨・かいじ) 里吉 雅美		× 7-21 8-21	× 19-21 14-21	○ -	M 1-2 G 2-4 P 90-84	3
菊池 敏 (岩手) 石垣 節子 (宮城・Aone)	○ 21- 7 21- 8		○ 21-12 21-13	○ -	M 3-0 G 6-0 P 126-40	1
実川 吉彰 (千葉県・レインボー) 山本 常子	○ 21-19 21-14	× 12-21 13-21		○ -	M 2-1 G 4-2 P 109-75	2
加藤 伊佐武 (東京・板橋緑小クラブ) 梯 栄子	× x-	× x-	× x-		M 0-3 G 0-6 P 0-126	4