

第9回 キッズバドミントン東北2023

令和5年3月25日-26日 宮城野体育館

7歳以下女子シングルス(G7) Aブロック	菅野	副島	遠藤	勝敗	順位
菅野 真帆 (GPWジュニア[福島])		3	1		
副島 凜生 (マジッポジュニア[青森])	3		2		
遠藤 成央乃 (連坊ジュニア[宮城])	1	2			

7歳以下女子シングルス(G7) Bブロック	安藤	佐々木	杉山	勝敗	順位
安藤 愛梨 (BTO[秋田])		3	1		
佐々木 莉子 (衣川ジュニアスター[岩手])	3		2		
杉山 衣千華 (仙台東部ジュニア[宮城])	1	2			

7歳以下女子シングルス(G7) Cブロック	佐藤	土井	金澤	勝敗	順位
佐藤 優衣 (浪岡ジュニア[青森])		3	1		
土井 琴葉 (燕沢ジュニア[宮城])	3		2		
金澤 優衣菜 (白河ひがしジュニア[福島])	1	2			

7歳以下女子シングルス(G7) Dブロック	太田	剣持	小松	勝敗	順位
太田 結晴 (矢巾シャトルスポ少[岩手])		3	1		
剣持 柊奈 (岩沼ジュニア[宮城])	3		2		
小松 風華 (大曲バドスピリッツ[秋田])	1	2			

7歳以下女子シングルス(G7) Eブロック	寺田	麥倉	藤田	勝敗	順位
寺田 妃織 (会津ジュニア[福島])		3	1		
麥倉 舞 (monkey[岩手])	3		2		
藤田 ゆいな (大野ジュニア[青森])	1	2			

7歳以下女子シングルス(G7) Fブロック	生出	清水	山田	勝敗	順位
生出 はるか (連坊ジュニア[宮城])		3	1		
清水 紗愛 (マジッポジュニア[青森])	3		2		
山田 彩陽 (白河ひがしジュニア[福島])	1	2			

7歳以下女子シングルス(G7) Gブロック	畠山	長岡	原田	勝敗	順位
畠山 早咲 (BTO[秋田])		3	1		
長岡 采美 (フラワーWing[岩手])	3		2		
原田 愛依菜 (WBC[山形])	1	2			

7歳以下女子シングルス(G7) Hブロック	石岡	藤原	石田	勝敗	順位
石岡 香乃 (マジッポジュニア[青森])		3	1		
藤原 海 (都南ジュニア[岩手])	3		2		
石田 杏珠 (東向陽台ジュニア[宮城])	1	2			

7歳以下女子シングルス(G7) Iブロック	大和田	茂木	菊池	勝敗	順位
大和田 莉沙 (いわきジュニア[福島])		3	1		
茂木 ふみの (ACTジュニア[秋田])	3		2		
菊池 柑那 (あおばイーグルス[宮城])	1	2			

7歳以下女子シングルス(G7) Jブロック	小山	熊谷	星	勝敗	順位
小山 陽埜 (堀越ジュニア[青森])		3	1		
熊谷 優飛 (弥栄バドクラブ[岩手])	3		2		
星 柚羽 (燕沢ジュニア[宮城])	1	2			

7歳以下女子シングルス (G7) 決勝トーナメント

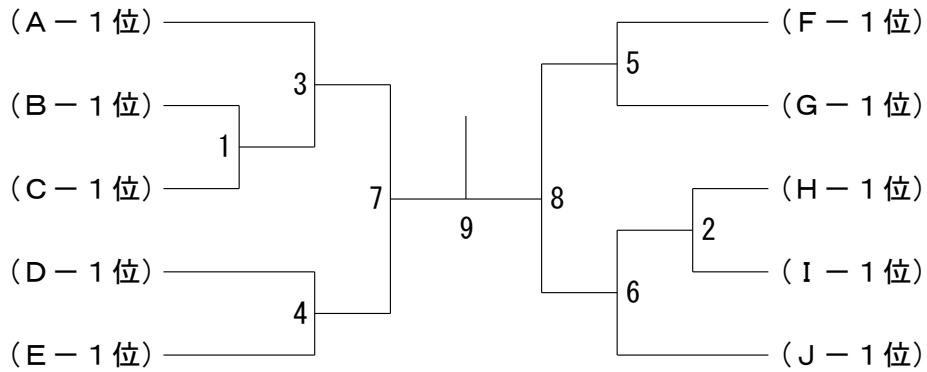

7歳以下女子シングルス Bトーナメント (G7B)

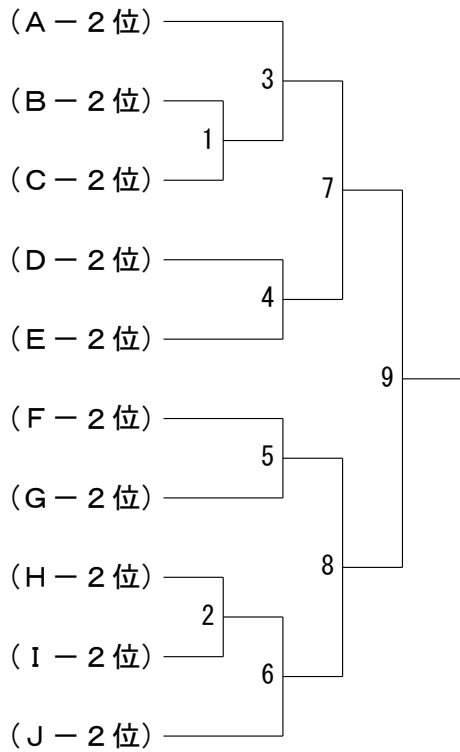

7歳以下女子シングルス Cトーナメント (G7C)

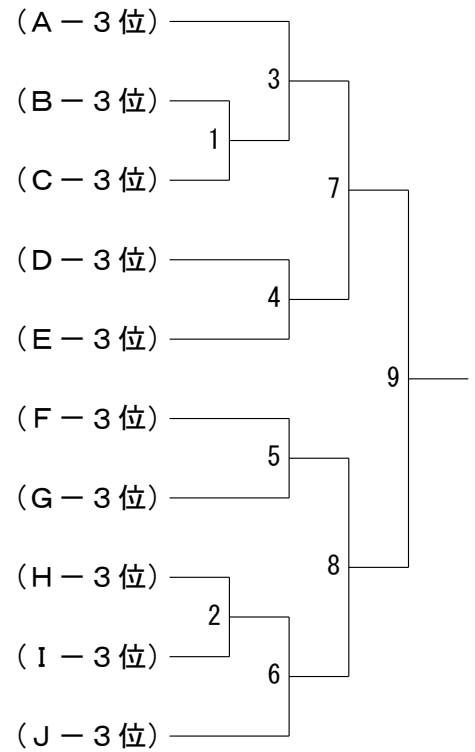

第9回 キッズバドミントン東北2023

令和5年3月25日-26日 宮城野体育館

8歳女子シングルス (G8) A ブロック	似内	岩城	布田	盛	勝敗	順位
似内 真緒 (シャトルズジュニア[岩手])	-	3	1	-		
岩城 葵 (鶴岡六学区バドスポ少[山形])	3	-	-	2		
布田 愛華 (横倉ジュニア[宮城])	1	-	-	4		
盛 愛来 (みゆきジュニア[青森])	-	2	4	-		

8歳女子シングルス (G8) B ブロック	宮	太田	加藤	勝敗	順位
宮 りんか (にしずみスポ少[宮城])	-	3	1		
太田 瑚愛 (矢巾シャトルスポ少[岩手])	3	-	2		
加藤 愛琉 (北方クラブ[宮城])	1	2	-		

8歳女子シングルス (G8) C ブロック	藤嶋	切岸	山口	勝敗	順位
藤嶋 朱華 (ACTジュニア[秋田])	-	3	1		
切岸 桃花 (水沢ブラックキッズ[岩手])	3	-	2		
山口 桜生 (古川ジュニア[宮城])	1	2	-		

8歳女子シングルス (G8) D ブロック	湯瀬	菊地	佐藤	勝敗	順位
湯瀬 愛叶 (みゆきジュニア[青森])	-	3	1		
菊地 香那 (白河ひがしジュニア[福島])	3	-	2		
佐藤 凜佳 (仙台東部ジュニア[宮城])	1	2	-		

8歳女子シングルス (G8) E ブロック	秋山	鈴木	阿部	勝敗	順位
秋山 芽緒 (いわきジュニア[福島])	-	3	1		
鈴木 日彩 (大曲バドスピリッツ[秋田])	3	-	2		
阿部 心咲 (石巻クラブ[宮城])	1	2	-		

8歳女子シングルス (G8) F ブロック	北澤	熊谷	長谷川	勝敗	順位
北澤 瑠花 (田子ジュニア[宮城])	-	3	1		
熊谷 夢穂 (南城小育成会[岩手])	3	-	2		
長谷川 愛絆 (鶴岡六学区バドスポ少[山形])	1	2	-		

8歳女子シングルス (G8) G ブロック	丹治	野村	鈴木	勝敗	順位
丹治 羽奈 (福島スマッシュジュニア[福島])	-	3	1		
野村 唯愛 (みゆきジュニア[青森])	3	-	2		
鈴木 くるみ (燕沢ジュニア[宮城])	1	2	-		

8歳女子シングルス (G8) H ブロック	綾田	千葉	野呂	勝敗	順位
綾田 ネフィセ (monkey[岩手])	-	3	1		
千葉 凜桜 (北方クラブ[宮城])	3	-	2		
野呂 千春 (能代バドスポ少[秋田])	1	2	-		

8歳女子シングルス (G8) I ブロック	藤田	佐々木	金井	勝敗	順位
藤田 満凧 (弘前キッズ[青森])	-	3	1		
佐々木 一華 (南城小育成会[岩手])	3	-	2		
金井 空 (連坊ジュニア[宮城])	1	2	-		

8歳女子シングルス (G8) J ブロック	仁平	樫尾	前澤	勝敗	順位
仁平 来愛 (白河ひがしジュニア[福島])	-	3	1		
樫尾 咲奏 (大曲バドスピリッツ[秋田])	3	-	2		
前澤 柚杏 (横倉ジュニア[宮城])	1	2	-		

8歳女子シングルス(G8) Kブロック	福士	佐藤	増田	勝敗	順位
福士 叶彩 (みゆきジュニア[青森])		3	1		
佐藤 乎依 (鶴岡六学区バドスポ少[山形])	3		2		
増田 美羽 (岩沼ジュニア[宮城])	1	2			

8歳女子シングルス(G8) Lブロック	高橋	荒川	千葉	勝敗	順位
高橋 麗愛 (シャトルズジュニア[岩手])		3	1		
荒川 爽 (仙北市ジュニア[秋田])	3		2		
千葉 陽巴 (石巻クラブ[宮城])	1	2			

8歳女子シングルス(G8) Mブロック	杉島	松田	佐藤	勝敗	順位
杉島 ひまり (東和キッズ[福島])		3	1		
松田 葵瑚 (ACTジュニア[秋田])	3		2		
佐藤 璃歩 (北方クラブ[宮城])	1	2			

8歳女子シングルス(G8) Nブロック	菊地	佐藤	千葉	勝敗	順位
菊地 初姫 (前沢ジュニア[岩手])		3	1		
佐藤 結衣 (横倉ジュニア[宮城])	3		2		
千葉 結晶 (みゆきジュニア[青森])	1	2			

8歳女子シングルス(G8) Oブロック	菅野	吉田	宮下	勝敗	順位
菅野 明依梨 (福島スマッシュジュニア[福島])		3	1		
吉田 桜羽 (矢沢ジュニア[岩手])	3		2		
宮下 暉梨 (雫沢ジュニア[宮城])	1	2			

8歳女子シングルス(G8) Pブロック	古川	安井	関根	相馬	勝敗	順位
古川 桃望 (常盤ジュニア[青森])		3	1	-		
安井 美希 (能代バドスポ少[秋田])	3		-	2		
関根 芽丸 (北上市ジュニア[岩手])	1	-		4		
相馬 はる (田子ジュニア[宮城])	-	2	4			

8歳女子シングルス(G8) 決勝トーナメント

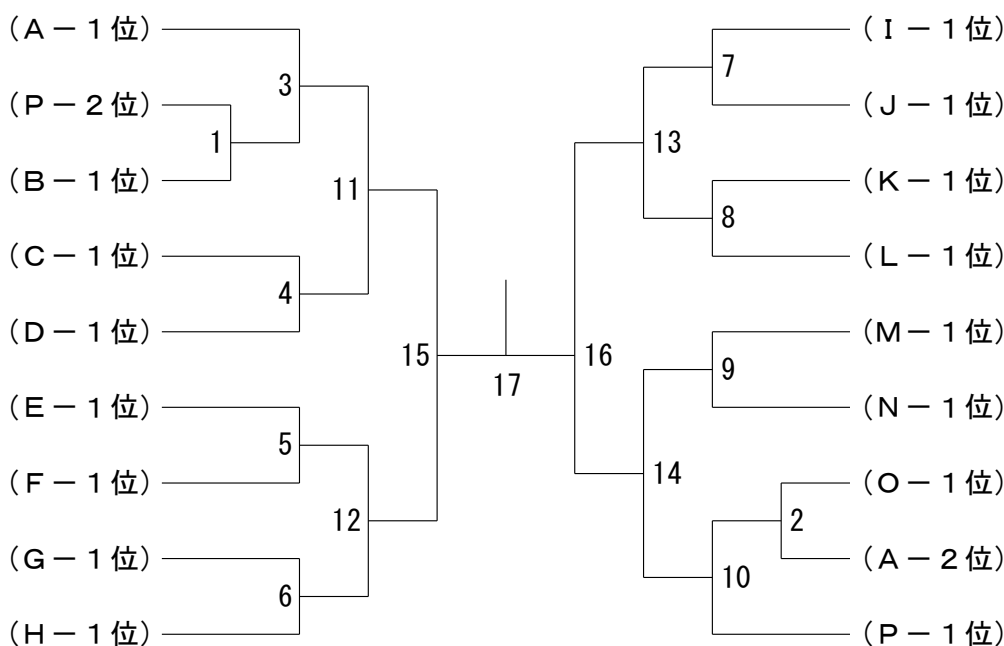

8歳女子シングルス Bトーナメント (G8B)

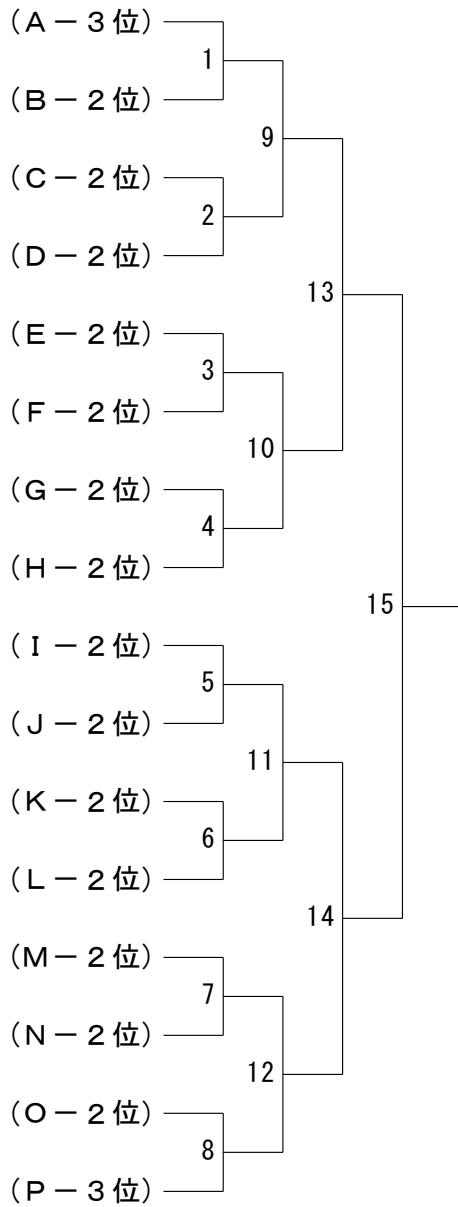

8歳女子シングルス Cトーナメント (G8C)

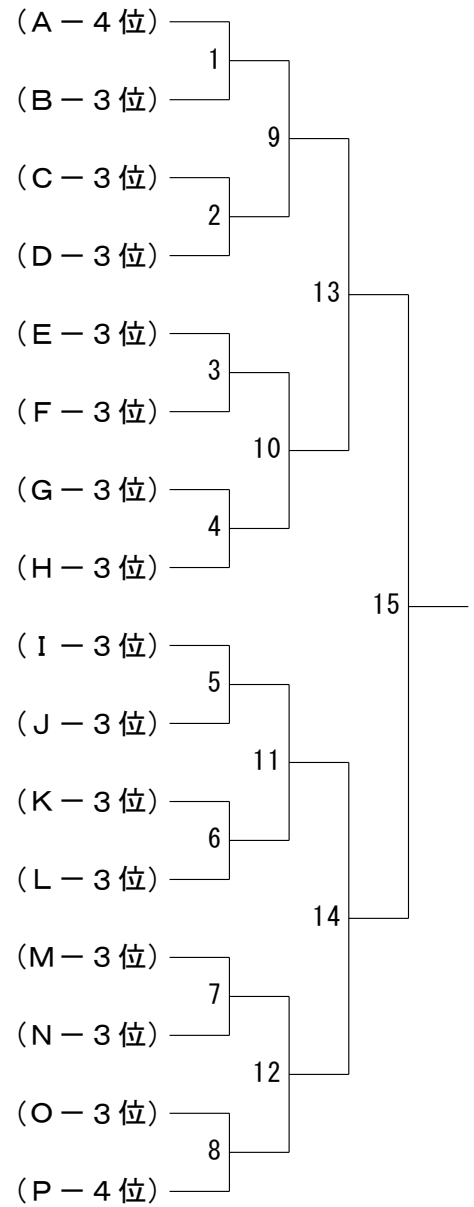

第9回 キッズバドミントン東北2023

令和5年3月25日-26日 宮城野体育館

9歳女子シングルス (G9) A ブロック	佐藤	三浦	法華津	関	勝敗	順位
佐藤 心花 (塩竈ジュニア[宮城])		3	1	—		
三浦 布羽 (神岡ジュニア[秋田])	3		—	2		
法華津 莉桜 (水沢フラックキッズ[岩手])	1	—		4		
関 友乃 (岩沼ジュニア[宮城])	—	2	4			

9歳女子シングルス (G9) B ブロック	阿部	花屋	小幡	勝敗	順位
阿部 夏葵 (弘前キッズ[青森])		3	1		
花屋 ひまり (上山ジュニア[山形])	3		2		
小幡 陽夏 (雫沢ジュニア[宮城])	1	2			

9歳女子シングルス (G9) C ブロック	市川	佐藤	戸田	勝敗	順位
市川 暖菜 (白河ひがしジュニア[福島])		3	1		
佐藤 心春 (横倉ジュニア[宮城])	3		2		
戸田 益椰 (フラワーWing[岩手])	1	2			

9歳女子シングルス (G9) D ブロック	鈴木	小林	島山	勝敗	順位
鈴木 悠莉 (松陵シャトルズ[宮城])		3	1		
小林 芽生 (会津ジュニア[福島])	3		2		
島山 花 (BTO[秋田])	1	2			

9歳女子シングルス (G9) E ブロック	田中	小野寺	石岡	勝敗	順位
田中 愛麻 (仙台東部ジュニア[宮城])		3	1		
小野寺 陽葵 (弥栄バドクラブ[岩手])	3		2		
石岡 美乃 (マジッポジュニア[青森])	1	2			

9歳女子シングルス (G9) F ブロック	堀米	渡邊	柿沼	勝敗	順位
堀米 咲花 (にしづみスポ少[宮城])		3	1		
渡邊 結菜 (GPWジュニア[福島])	3		2		
柿沼 朝妃 (monkey[岩手])	1	2			

9歳女子シングルス (G9) G ブロック	古関	木村	星	勝敗	順位
古関 美瑚 (湯沢バド少年団[秋田])		3	1		
木村 優里 (衣川ジュニアスター[岩手])	3		2		
星 明里 (北方クラブ[宮城])	1	2			

9歳女子シングルス (G9) H ブロック	野呂	鎌田	遠藤	勝敗	順位
野呂 琳叶 (みゆきジュニア[青森])		3	1		
鎌田 梨乃 (塩竈ジュニア[宮城])	3		2		
遠藤 美雅 (南城小育成会[岩手])	1	2			

9歳女子シングルス (G9) I ブロック	白瀬	猪狩	遠藤	勝敗	順位
白瀬 灯梨 (多賀城JBC[宮城])		3	1		
猪狩 玲那 (ミレニアムジュニア[福島])	3		2		
遠藤 巴七乃 (連坊ジュニア[宮城])	1	2			

9歳女子シングルス (G9) J ブロック	佐々木	大久保	大原	勝敗	順位
佐々木 梨夏 (矢巾シャトルスポ少[岩手])		3	1		
大久保 かすみ (横倉ジュニア[宮城])	3		2		
大原 彩葉 (G-egg club[福島])	1	2			

第9回 キッズバドミントン東北2023

令和5年3月25日-26日 宮城野体育館

9歳女子シングルス (G9) Kブロック	安藤	沖田	藤原	勝敗	順位
安藤 颯芭 (石巻クラブ[宮城])		3	1		
沖田 麗 (ACTジュニア[秋田])	3		2		
藤原 空 (都南ジュニア[岩手])	1	2			

9歳女子シングルス (G9) Lブロック	大沼	井上	古川	勝敗	順位
大沼 ひなた (BPC仙台[宮城])		3	1		
井上 葵惟 (横手ジュニア[秋田])	3		2		
古川 陽菜 (常盤ジュニア[青森])	1	2			

9歳女子シングルス (G9) Mブロック	山路	原子	三上	勝敗	順位
山路 星那 (燕沢ジュニア[宮城])		3	1		
原子 舞華 (甲地キッズ[青森])	3		2		
三上 凜織 (滝沢パドラーズ[岩手])	1	2			

9歳女子シングルス (G9) Nブロック	庄司	板垣	松山	勝敗	順位
庄司 茉里奈 (にしずみスポ少[宮城])		3	1		
板垣 滯奈 (神岡ジュニア[秋田])	3		2		
松山 愛香 (スーパーバード[宮城])	1	2			

9歳女子シングルス (G9) Oブロック	菅原	丸亀	金澤	勝敗	順位
菅原 凜 (水沢ブラックキッズ[岩手])		3	1		
丸亀 陽菜乃 (塩竈ジュニア[宮城])	3		2		
金澤 陽衣菜 (白河ひがしジュニア[福島])	1	2			

9歳女子シングルス (G9) Pブロック	安藤	今	小泉	勝敗	順位
安藤 光彩 (横倉ジュニア[宮城])		3	1		
今 彩葉 (弘前キッズ[青森])	3		2		
小泉 鈴衣 (能代パドスポ少[秋田])	1	2			

9歳女子シングルス (G9) Qブロック	品田	佐々木	西原	勝敗	順位
品田 奈緒 (GPWジュニア[福島])		3	1		
佐々木 玲那 (南城小育成会[岩手])	3		2		
西原 愛加 (あおばイーグルス[宮城])	1	2			

9歳女子シングルス (G9) Rブロック	佐藤	佐藤	高橋	勝敗	順位
佐藤 莉乃 (フラワーWing[岩手])		3	1		
佐藤 美琴 (松陵シャトルズ[宮城0])	3		2		
高橋 碧詩 (東由利スポ少[秋田])	1	2			

9歳女子シングルス (G9) Sブロック	安藤	蛭名	土橋	勝敗	順位
安藤 七羽 (いわきジュニア[福島])		3	1		
蛭名 侑奈 (仙台東部ジュニア[宮城])	3		2		
土橋 愛子 (monkey[岩手])	1	2			

9歳女子シングルス (G9) Tブロック	外崎	熊谷	猪股	勝敗	順位
外崎 志帆 (堀越ジュニア[青森])		3	1		
熊谷 萌佳 (南城小育成会[岩手])	3		2		
猪股 しずく (横倉ジュニア[宮城])	1	2			

第9回 キッズバドミントン東北2023

令和5年3月25日-26日 宮城野体育館

9歳女子シングルス(G9) Uブロック	津谷	大宮	竹田	勝敗	順位
津谷 優妃 (北秋田ジュニア[秋田])		3	1		
大宮 花菜 (相馬ジュニア[福島])	3		2		
竹田 結菜 (燕沢ジュニア[宮城])	1	2			

9歳女子シングルス(G9) Vブロック	武藤	鎌田	今野	勝敗	順位
武藤 花帆 (神岡ジュニア[秋田])		3	1		
鎌田 愛梨 (シャトルズジュニア[岩手])	3		2		
今野 結来 (北方クラブ[宮城])	1	2			

9歳女子シングルス(G9) Wブロック	三浦	小谷	佐藤	勝敗	順位
三浦 愛果 (会津ジュニア[福島])		3	1		
小谷 利奈 (連坊ジュニア[宮城])	3		2		
佐藤 星空 (みゆきジュニア[青森])	1	2			

9歳女子シングルス (G9) 決勝トーナメント

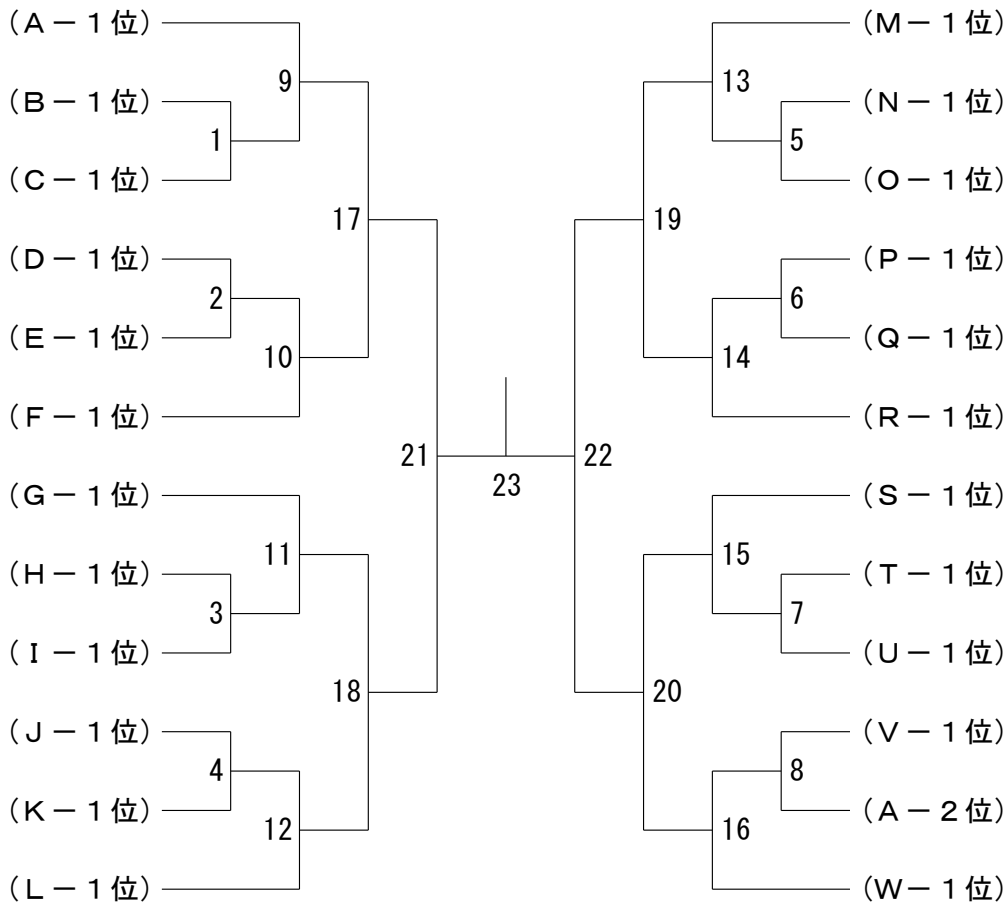

9歳女子シングルス Bトーナメント (G9B)

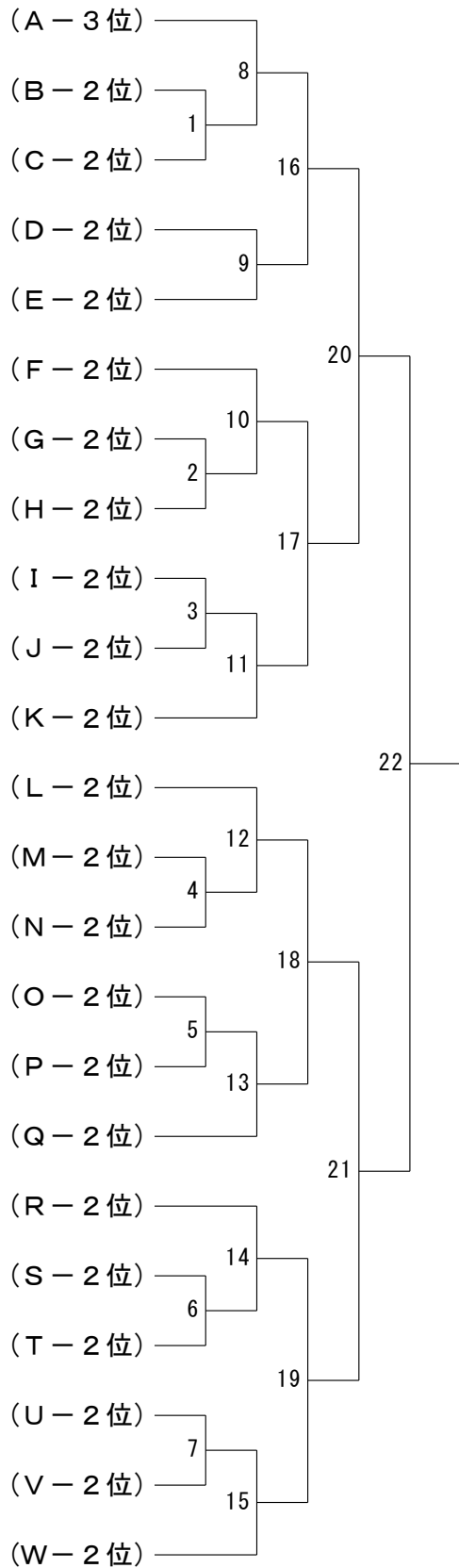

9歳女子シングルス Cトーナメント (G9C)

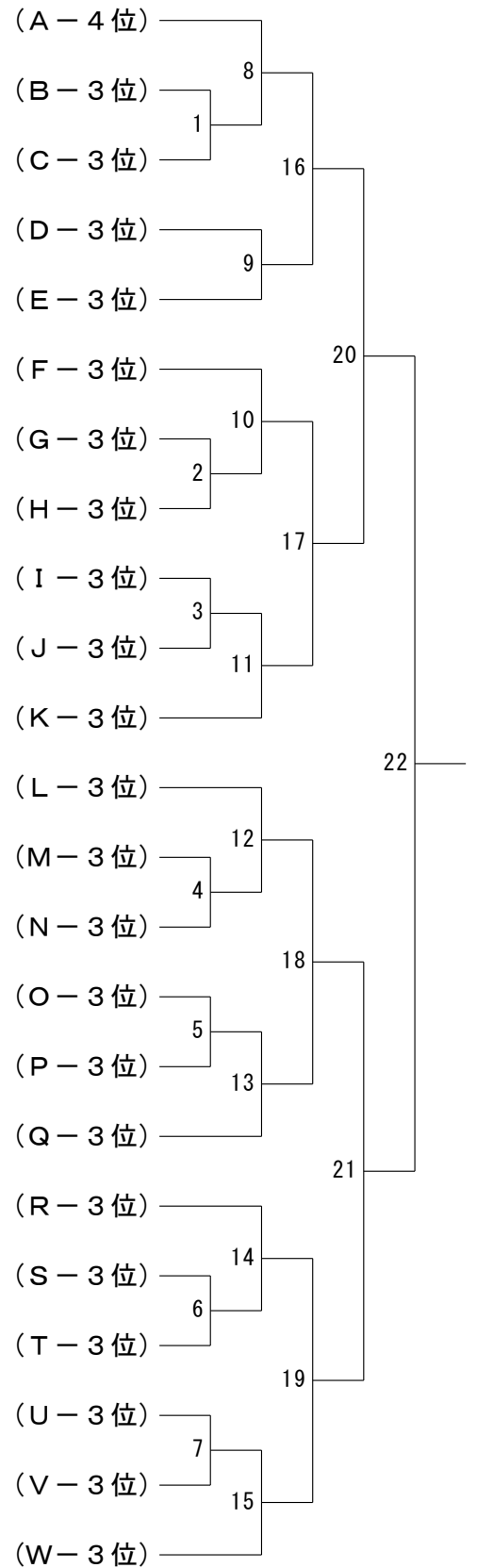

第9回 キッズバドミントン東北2023

令和5年3月25日-26日 宮城野体育館

7歳以下男子シングルス(B7) Aブロック	大平	佐藤	高橋	武藤	勝敗	順位
大平 尚輝 (浪岡ジュニア[青森])	-	3	1	-		
佐藤 煌成 (西中ジュニア[宮城])	3	-	-	2		
高橋 奏羽 (衣川ジュニアスター[岩手])	1	-	-	4		
武藤 蓮 (神岡ジュニア[秋田])	-	2	4	-		

7歳以下男子シングルス(B7) Bブロック	松浦	鈴木	井関	勝敗	順位
松浦 晃翔 (燕沢ジュニア[宮城])	-	3	1		
鈴木 結万 (矢沢ジュニア[岩手])	3	-	2		
井関 柊平 (会津ジュニア[福島])	1	2	-		

7歳以下男子シングルス(B7) Cブロック	佐藤	目時	杉島	勝敗	順位
佐藤 恭太 (monkey[岩手])	-	3	1		
目時 幸之助 (石巻クラブ[宮城])	3	-	2		
杉島 朝陽 (東和キッズ[福島])	1	2	-		

7歳以下男子シングルス(B7) Dブロック	永野	中村	阿崎	勝敗	順位
永野 日翔 (弘前キッズ[青森])	-	3	1		
中村 旭牙 (滝沢パドラーズ[岩手])	3	-	2		
阿崎 武蔵 (北方クラブ[宮城])	1	2	-		

7歳以下男子シングルス(B7) Eブロック	遠藤	阿部	橘川	勝敗	順位
遠藤 蒼空 (GPWジュニア[福島])	-	3	1		
阿部 紘大 (小山ウイングス[岩手])	3	-	2		
橘川 悠 (あおばイーグルス[宮城])	1	2	-		

7歳以下男子シングルス(B7) Fブロック	葛西	工藤	菅原	勝敗	順位
葛西 零 (石巻クラブ[宮城])	-	3	1		
工藤 廉人 (浪岡ジュニア[青森])	3	-	2		
菅原 蓮 (水沢ブラックキッズ[岩手])	1	2	-		

7歳以下男子シングルス(B7) Gブロック	戸田	山口	柳沢	勝敗	順位
戸田 煌雅 (フラワーWing[岩手])	-	3	1		
山口 瑛大 (岩城ジュニア[秋田])	3	-	2		
柳沢 樹 (致道パドスポ少[山形])	1	2	-		

7歳以下男子シングルス(B7) Hブロック	小野	後藤	高橋	勝敗	順位
小野 魁湊 (浪岡ジュニア[青森])	-	3	1		
後藤 銀我 (SJC[宮城])	3	-	2		
高橋 昊空 (矢巾シャトルスポ少[岩手])	1	2	-		

7歳以下男子シングルス(B7) Iブロック	佐藤	三上	星	齋藤	勝敗	順位
佐藤 瑛人 (マジッポジュニア[青森])	-	3	1	-		
三上 葵央 (滝沢パドラーズ[岩手])	3	-	-	2		
星 明良 (会津ジュニア[福島])	1	-	-	4		
齋藤 幹太 (横倉ジュニア[宮城])	-	2	4	-		

7歳以下男子シングルス (B7) 決勝トーナメント

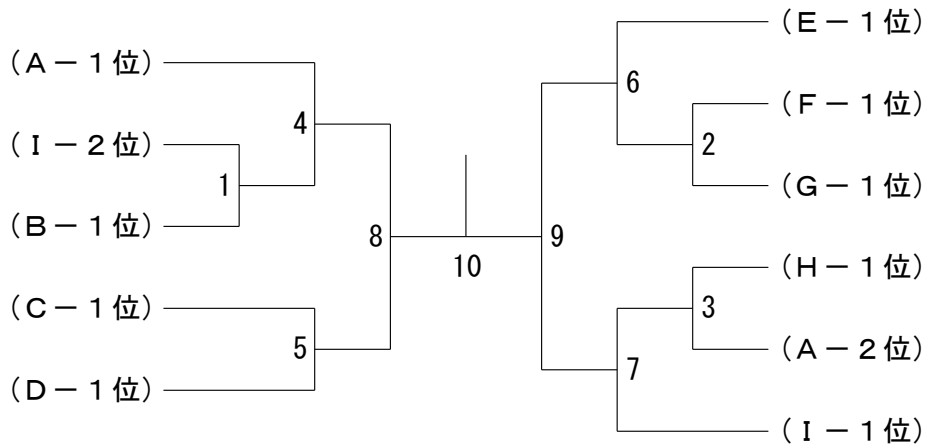

7歳以下男子シングルス Bトーナメント (B7B)

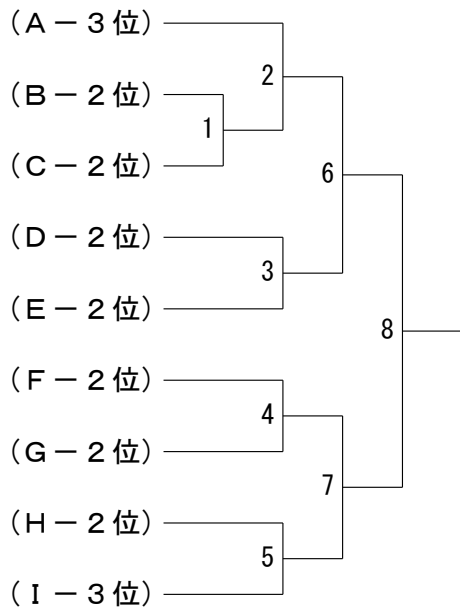

7歳以下男子シングルス Cトーナメント (B7C)

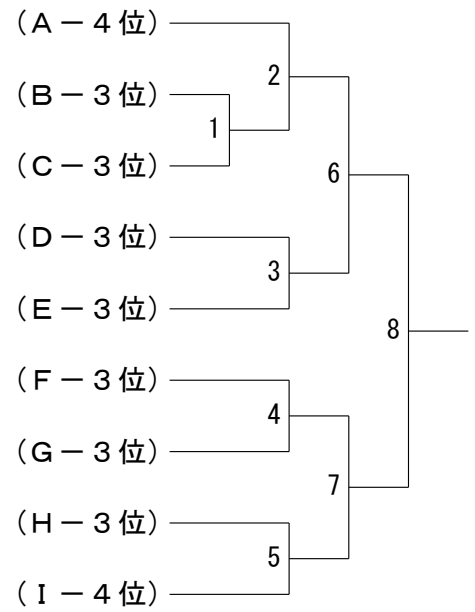

第9回 キッズバドミントン東北2023

令和5年3月25日-26日 宮城野体育館

8歳男子シングルス(B8) Aブロック	安 齋	阿 部	佐 藤	伊豫永	勝 敗	順 位
安齋 朝陽(あおばイーグルス[宮城])		3	1	—		
阿部 快晟(弘前キッズ[青森])	3		—	2		
佐藤 日々翔(湯沢ジュニア[岩手])	1	—		4		
伊豫永 結雅(G-egg club[福島])	—	2	4			

8歳男子シングルス(B8) Bブロック	高須賀	佐 藤	市 川	勝 敗	順 位
高須賀 斗真(石巻クラブ[宮城])		3	1		
佐藤 優葵(湯沢バド少年団[秋田])	3		2		
市川 来叶(福島マッスジュニア[福島])	1	2			

8歳男子シングルス(B8) Cブロック	柳 沼	佐 藤	松 浦	勝 敗	順 位
柳沼 晴永(GPWジュニア[福島])		3	1		
佐藤 歩朋(みゆきジュニア[青森])	3		2		
松浦 直翔(燕沢ジュニア[宮城])	1	2			

8歳男子シングルス(B8) Dブロック	佐々木	熊 谷	矢 内	勝 敗	順 位
佐々木 優真(大曲バドスピリッツ[秋田])		3	1		
熊谷 翼(WAKABAクラブ[宮城])	3		2		
矢内 陽樹(いわきジュニア[福島])	1	2			

8歳男子シングルス(B8) Eブロック	藤 田	原 田	熊 谷	勝 敗	順 位
藤田 弘仁(大勝ジュニア[青森])		3	1		
原田 琉生(WBC[山形])	3		2		
熊谷 旺雅(古川ジュニア[宮城])	1	2			

8歳男子シングルス(B8) Fブロック	五十嵐	折 原	木 村	勝 敗	順 位
五十嵐 進太郎(あおばイーグルス[宮城])		3	1		
折原 光希(湯沢バド少年団[秋田])	3		2		
木村 龍来(横倉ジュニア[宮城])	1	2			

8歳男子シングルス(B8) Gブロック	鈴 木	菅 野	佐 藤	勝 敗	順 位
鈴木 孝弥(滝沢パドラーズ[岩手])		3	1		
菅野 隆翔(GPWジュニア[福島])	3		2		
佐藤 亜怜(田子ジュニア[宮城])	1	2			

8歳男子シングルス(B8) Hブロック	田 中	大河内	田 中	勝 敗	順 位
田中 琉偉(マッソジュニア[青森])		3	1		
大河内 奏(いわきジュニア[福島])	3		2		
田中 隆之介(塩竈ジュニア[宮城])	1	2			

8歳男子シングルス (B8) 決勝トーナメント

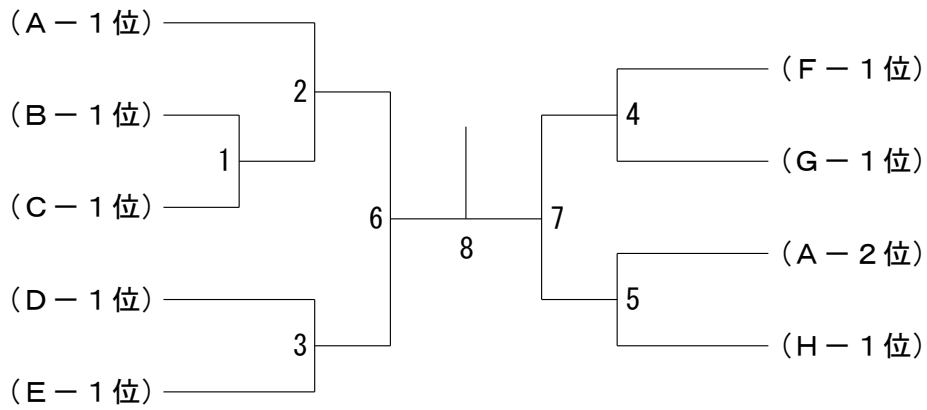

8歳男子シングルス Bトーナメント (B8B)

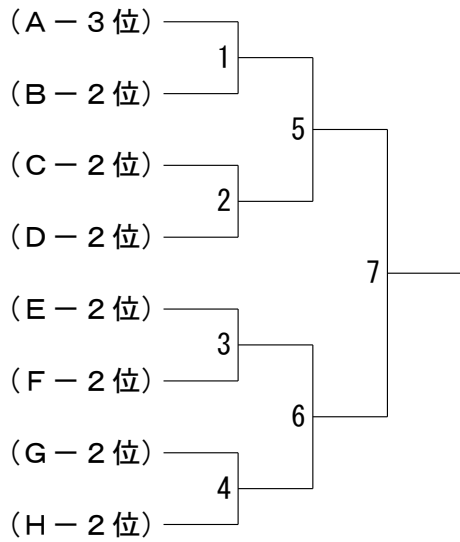

8歳男子シングルス Cトーナメント (B8C)

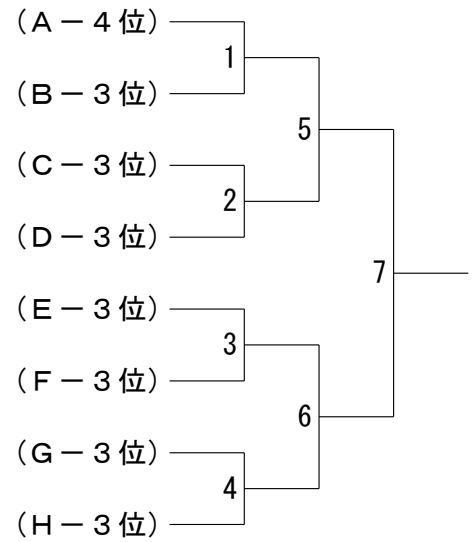

第9回 キッズバドミントン東北2023

令和5年3月25日-26日 宮城野体育館

9歳男子シングルス(B9) Aブロック	黒木	佐藤	主藤	大平	勝敗	順位
黒木 天喜 (monkey[岩手])	-	3	1	-		
佐藤 宗信 (白河がしジュニア[福島])	3	-	-	2		
主藤 晴翔 (塩竈ジュニア[宮城])	1	-	-	4		
大平 晴生 (浪岡ジュニア[青森])	-	2	4	-		

9歳男子シングルス(B9) Bブロック	嵯峨	小野寺	杉山	勝敗	順位
嵯峨 永都 (ACTジュニア[秋田])	-	3	1		
小野寺 海慳 (北方クラブ[宮城])	3	-	2		
杉山 晴輝 (仙台東部ジュニア[宮城])	1	2	-		

9歳男子シングルス(B9) Cブロック	相馬	鈴木	関根	勝敗	順位
相馬 穂多路 (弘前イズムBC[青森])	-	3	1		
鈴木 煌大 (いわきジュニア[福島])	3	-	2		
関根 叶汰 (東向陽台ジュニア[宮城])	1	2	-		

9歳男子シングルス(B9) Dブロック	菊池	太田	鈴木	勝敗	順位
菊池 匠 (北上市ジュニア[岩手])	-	3	1		
太田 明李 (大曲バドスピッツ[秋田])	3	-	2		
鈴木 篤希 (BPC仙台[宮城])	1	2	-		

9歳男子シングルス(B9) Eブロック	柘津	山口	遠藤	勝敗	順位
柘津 晴太 (雫沢ジュニア[宮城])	-	3	1		
山口 海風翔 (弘前キッズ[青森])	3	-	2		
遠藤 結斗 (鶴岡大学区バドスポ少年[山形])	1	2	-		

9歳男子シングルス(B9) Fブロック	鹿目	狩野	川村	勝敗	順位
鹿目 純平 (会津ジュニア[福島])	-	3	1		
狩野 桂佑 (田子ジュニア[宮城])	3	-	2		
川村 優翔 (フラワーWing[岩手])	1	2	-		

9歳男子シングルス(B9) Gブロック	門脇	高橋	佐藤	勝敗	順位
門脇 廉 (古川ジュニア[宮城])	-	3	1		
高橋 悠 (岩城ジュニア[秋田])	3	-	2		
佐藤 諒聖 (スーパーパード[宮城])	1	2	-		

9歳男子シングルス(B9) Hブロック	柴田	大和田	千葉	勝敗	順位
柴田 統李 (矢沢ジュニア[岩手])	-	3	1		
大和田 莉功 (いわきジュニア[福島])	3	-	2		
千葉 琉杜 (北方クラブ[宮城])	1	2	-		

9歳男子シングルス(B9) Iブロック	工藤	伊藤	原谷	勝敗	順位
工藤 遙桜 (大勝ジュニア[青森])	-	3	1		
伊藤 日々人 (仙北市ジュニア[秋田])	3	-	2		
原谷 侑志 (田子ジュニア[宮城])	1	2	-		

9歳男子シングルス(B9) Jブロック	小倉	長谷部	阿部	勝敗	順位
小倉 咲人 (monkey[岩手])	-	3	1		
長谷部 蓮心 (ACTジュニア[秋田])	3	-	2		
阿部 朔也 (横倉ジュニア[宮城])	1	2	-		

第9回 キッズバドミントン東北2023

令和5年3月25日-26日 宮城野体育館

9歳男子シングルス(B9) Kブロック	古川	山田	中村	勝敗	順位
古川 颯琉 (水沢ブラックキッズ[岩手])		3	1		
山田 陽翔 (白河ひがしジュニア[福島])	3		2		
中村 羽寿 (燕沢ジュニア[宮城])	1	2			

9歳男子シングルス(B9) Lブロック	田口	田村	菊池	勝敗	順位
田口 颯真 (岩城ジュニア[秋田])		3	1		
田村 翼 (多賀城JBC[宮城])	3		2		
菊池 珠吏亜 (シャトルズジュニア[岩手])	1	2			

9歳男子シングルス(B9) Mブロック	小林	工藤	鈴木	勝敗	順位
小林 拓真 (会津ジュニア[福島])		3	1		
工藤 輝人 (弘前キッズ[青森])	3		2		
鈴木 啓太 (田子ジュニア[宮城])	1	2			

9歳男子シングルス(B9) 決勝トーナメント

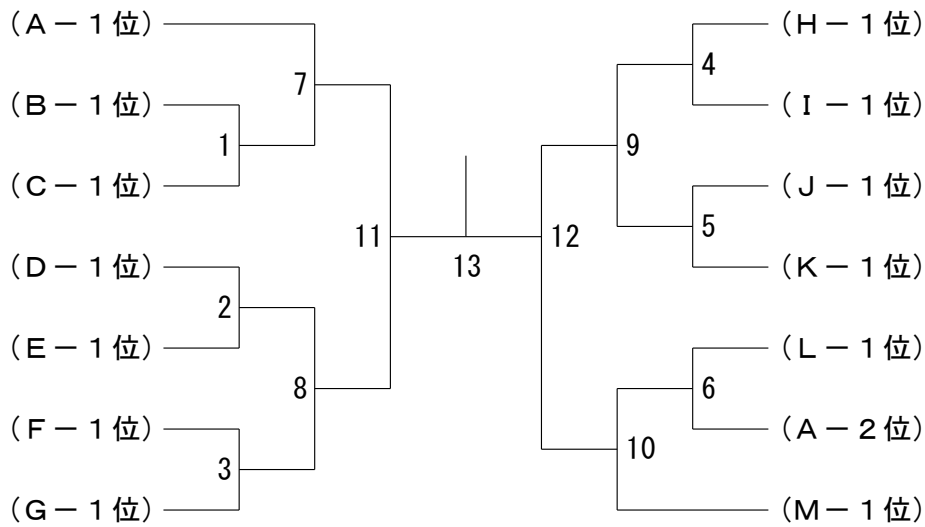

9歳男子シングルス Bトーナメント (B9B)

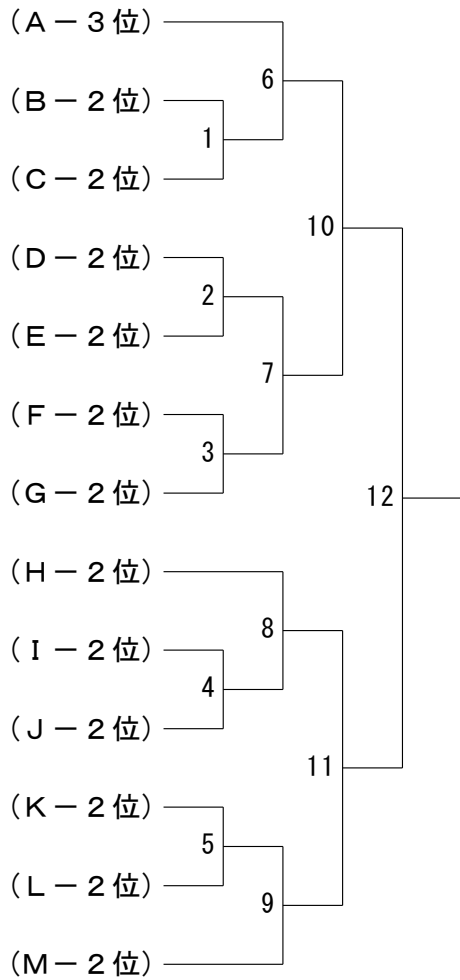

9歳男子シングルス Cトーナメント (B9C)

