

仙台七夕杯 第24回東日本オープンシニアバドミントン大会

大会	種目	優勝	準優勝	三位	参加数
2023.08.5-6 宮城野体育館	女子35複	伊藤 弥生 菅野 衣織 (仙台・Yanagiu・仙台・SBD)			2
	女子40複	横手 智江美 上滝 美羽子 (岩手・岩手・仙台・タキッコ)	小川 良子 大畠 緑 (東京・ソレイユB. C)		4
	女子45複	豊島 由紀 岡 智恵 (仙台・MY MUMS・仙台・松陵)	高原 真由美 川島 香織 (埼玉・川口フェローズ)	梅澤 峰子 山下 由記子 (東京・Totoro・埼玉・Totoro)	18
	女子45複2部	佐々木 美恵 大越 恭子 (東京・IBC)	初谷 奈美子 武井 典子 (神奈川・逗子なぎさ)		6
	女子45複3部 女子50複	鶴川 由衣 松下 知子 鈴木 栄美子 加藤 美紀 (神奈川・サンテ・神奈川・ゼファー)	山田 令子 渡邊 明子 葛城 晶子 和泉 麻里子 (神奈川・アビス)	加川 美砂緒 正岡 まゆり (宮城・MIXドロップ・仙台・MIXドロップ)	6 31
	女子50複2部	三浦 真由美 尾田 勝美 (栃木・ベルクライン)	救仁郷 洋子 中島 雅美 (埼玉・熊谷くまっち・埼玉・吹上コスモ)		10
	女子50複3部	野村 真記子 佐伯 佳子 (仙台・原町体振・仙台・仙台大和)	幸田 めぐみ 村井 順子 (岩手・都南クラブ)		10
	女子55複	篠崎 悦子 落合 愛美 (栃木・あひるクラブ)	高梨 由美子 島貫 さくら (福島・ワンポイント・神奈川・ユーパー)	佐野 勢津子 黒川 寛子 (神奈川・タートル・神奈川・TSUBASA)	24
	女子55複2部	武笠 聖子 田口 久子 (埼玉・大宮フェリーズ・埼玉・川越美羽クラブ)	笹林 朋子 宮本 美絵 (東京・チームのびしろ)		8
	女子55複3部	笠原 夏美 田端 薫 (埼玉・吹上コスモ)	石飛 由美 鍛 享子 (神奈川・タートル・神奈川・フリー)		8
	女子60複	小原 真澄 佐藤 忍 (仙台・MY MUMS)	佐藤 由美子 岡田 充子 (仙台・ニュートラル・千葉)	磯 昌代 北林 真弓 (埼玉・ファースト)	34
	女子60複2部	石垣 節子 柳村 陵子 (宮城・Aone・仙台・WINDS)	遠江 久美子 谷藤 さなえ (東京・東京都・岩手・岩手県)		11
	女子60複3部	斉藤 智子 高橋 幸代 (群馬・前橋協会・群馬・高崎協会)	中西 ひろ子 岡 裕子 (静岡・ウエンディ・宮城・ぼどる)		11
	男子30複	戸崎 嗣也 太田 誠二 (仙台・川平・仙台・タカハンクラブ)	古賀 勝弘 中邨 吉宏 (仙台・若林クラブ)		4
	男子35複	佐藤 祥平 今野 博隆 (仙台・B. B. C.)	佐藤 弘武 安藤 誠将 (仙台・B. B. C. ・仙台・SBD)		4
	男子40複	佐藤 宏昭 高野 宏樹 (仙台・Prost・仙台・Yanagyu)			3
	男子45複	菊地 直人 中村 純一 (仙台・八本松)	大塚 龍義 大越 岳 (東京・IBC)		8
男子45複2部	箭内 将人 三木 亮 (東京・コムコム)			4	

仙台七夕杯 第24回東日本オープンシニアバドミントン大会

大会	種目	優勝	準優勝	三位	参加数
	男子50複	上滝 賢二 森 茂佳 <small>(仙台・八木山南・仙台・仙台大和)</small>	太田 幹人 水見 俊文 <small>(仙台・B. B. C. ・長崎)</small>		8
	男子50複2部	板垣 和彦 中津 仁 <small>(宮城・泉クラブ)</small>			4
	男子55複	笹林 義春 宮本 道雄 <small>(東京・チームのびしろ)</small>	山崎 俊幸 畠野 宏史 <small>(新潟・プレミアム・新潟・鏡淵)</small>	福田 栄記 成田 隆二 <small>(東京・茨城)</small>	17
	男子55複2部	小中 英智 庄司 純 <small>(宮城・BEER'S・仙台・岩切)</small>			5
	男子55複3部	上野 孝 宮島 和彦 <small>(福島)</small>			5
	混合30複	今野 裕基 戸崎 志保 <small>(仙台・川平)</small>	三橋 恭平 石澤 美貴 <small>(埼玉・東松山市協会)</small>		9
	混合30複2部	加藤 翔梧 太田 瑤子 <small>(山形・ゆうやけ)</small>			3
	混合30複3部	埴 優輝 富山 芙紀 <small>(茨城・石岡北)</small>			3
	混合35複	古川 裕輔 古川 静香 <small>(大阪・大阪)</small>	藤枝 慎治 荒井 佳代子 <small>(神奈川・神奈川)</small>		6
	混合40複	鈴木 直人 庄子 貴子 <small>(仙台・タカハシクラブ)</small>	村上 崇 田村 真由美 <small>(仙台・タカハシクラブ・宮城・A-one)</small>		7
	混合45複	大田 頼次 高橋 まゆみ <small>(東京)</small>	竹下 雅哉 斉藤 循子 <small>(埼玉・八幡クラブ)</small>	中上 雄史 星野 和子 <small>(神奈川・もえぎ野クラブ)</small>	12
	混合45複2部	杉浦 学 高倉 あゆみ <small>(神奈川・Totoro・愛知・Totoro)</small>			4
	混合45複3部	菅井 正寛 中川 明子 <small>(仙台・荒取体育バドミントン部・仙台・ニュートラル)</small>			4
	混合50複	外島 誠司 塚野 美和子 <small>(福島)</small>	小堀 雅之 吉田 清美 <small>(栃木・虹虹・神奈川・虹虹)</small>	吉田 貞雄 長澤 理江子 <small>(東京・たまれん)</small>	21
	混合50複2部	百上 幸一郎 高科 庸子 <small>(神奈川・虹虹)</small>	吉川 勇三郎 山川 千洋 <small>(神奈川・RED)</small>		7
	混合50複3部	小田 直人 小田 真由美 <small>(埼玉・レモンスカッシュ)</small>	坂本 順 竹内 知子 <small>(埼玉・水鳥会・埼玉・羽生友遊クラブ)</small>		7
	混合55複	谷地 舘 渉 谷地 舘 明美 <small>(東京・氷川クラブ)</small>	藤澤 正幸 藤澤 佳代子 <small>(岩手・都南クラブ)</small>	筒井 善仁 筒井 由香 <small>(神奈川・個人・神奈川・メーカー)</small>	23
	混合55複2部	野村 幸央 杉 ゆき江 <small>(静岡)</small>	菅原 正 今春 洋子 <small>(山形・岩手)</small>		7
	混合55複3部	民部田 善裕 民部田 京子 <small>(神奈川・火付盗賊改)</small>	高橋 仁一 平野 和代 <small>(仙台・SBLS・仙台・テンション21)</small>		7

仙台七夕杯 第24回東日本オープンシニアバドミントン大会

令和5年8月5日-6日 宮城野体育館

女子35-40歳以上ダブルス 交流戦 Aブロック	伊藤 小島	藤島 大	川島 大	沼池 大菊	勝敗	順位
伊藤 真奈美 (群馬・Qualia) 小島 智春	○	×	×	M 0-2 G 0-4 P 45-84	3	
小川 良子 (東京・ソレイユB.C) 大島 緑	○	○	—	M 1-0 G 2-0 P 42-19		
大沼 奈緒子 (仙台・タキッコ) 菊池 淑子	○	—	—	M 1-0 G 2-0 P 42-26		

女子35-40歳以上ダブルス 交流戦 Bブロック	伊藤 菅野	藤野 大和田	嶋津 大和田	横手 上	手滝 滝	勝敗	順位
伊藤 弥生 (仙台・Yanagiu) 菅野 衣織 (仙台・SBD)	○	×	×	M 0-2 G 0-4 P 52-84	3		
嶋津 恵美 (埼玉) 大和田 結	○	○	—	M 1-0 G 2-0 P 42-30			
横手 智恵美 (岩手・岩手) 上滝 美羽子 (仙台・タキッコ)	○	—	—	M 1-0 G 2-0 P 42-22			

女子35歳以上ダブルス

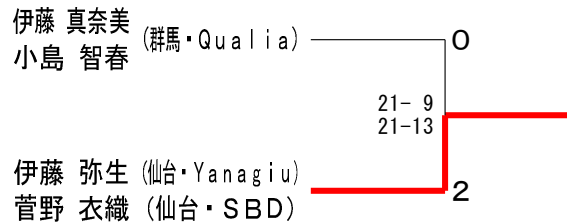

女子40歳以上ダブルス	小川 大	川島 大	嶋津 大和田	横手 上	手滝 滝	大沼 大菊	沼池 池	勝敗	順位
小川 良子 (東京・ソレイユB.C) 大島 緑	○	○	×	M 2-1 G 4-2 P 99-99	2				
嶋津 恵美 (埼玉) 大和田 結	×	×	×	M 1-2 G 2-4 P 104-108					
横手 智江美 (岩手・岩手) 上滝 美羽子 (仙台・タキッコ)	○	○	○	M 3-0 G 6-0 P 126-54	1				
大沼 奈緒子 (仙台・タキッコ) 菊池 淑子	×	×	×	M 0-3 G 0-6 P 58-126					

仙台七夕杯 第24回東日本オープンシニアバドミントン大会

令和5年8月5日-6日 宮城野体育館

女子45歳以上ダブルス Aブロック	山田 豊島 渡邊 岡	初谷 武井	勝敗	順位
山田 令子 (東京・ソレイユB.C) 渡邊 明子	x 11-21 8-21	x 15-21 2-21	M 0-2 G 0-4 P 36-84	3
豊島 由紀 (仙台・MY MUMS) 岡 智恵 (仙台・松陵)	o 21-11 21- 8	o 21-17 21-18	M 2-0 G 4-0 P 84-54	1
初谷 奈美子 (神奈川・逗子なぎさ) 武井 典子	o 21-15 21- 2	x 17-21 18-21	M 1-1 G 2-2 P 77-59	2

女子45歳以上ダブルス Bブロック	影山 飯田 北森 三塚	石橋 窪田	勝敗	順位
影山 伊美 (埼玉・Totoro) 北森 寛子 (東京・Totoro)	x x-	x x-	M 0-2 G 0-4 P 0-84	2
飯田 真衣子 (愛知・名古屋徳川) 三塚 佳恵 (仙台・yanagiu)	o -x	o -x	M 2-0 G 4-0 P 84-0	1
石橋 瞳 (青森・パスカル?楽部) 窪田 貴子	o -x	x x-	M 1-1 G 2-2 P 42-42	3

女子45歳以上ダブルス Cブロック	梅澤 香西 山下 菊池	佐藤 今関	勝敗	順位
梅澤 峰子 (東京・Totoro) 山下 由記子 (埼玉・Totoro)	o 21-13 21- 7	o -x	M 2-0 G 4-0 P 84-20	1
香西 幸香 (神奈川・はまなん) 菊池 礼子 (神奈川・Team Alice)	x 13-21 7-21	o -x	M 1-1 G 2-2 P 62-42	2
佐藤 由美江 (千葉・Roots'67) 今関 聡子	x x-	x x-	M 0-2 G 0-4 P 0-84	3

女子45歳以上ダブルス Dブロック	佐々木 大越 大越 恭子	鷗川 高川 川島 原島	勝敗	順位
佐々木 美恵 (東京・IBC) 大越 恭子	o 21-16 21-15	x 21-17 7-21 11-21	M 1-1 G 3-2 P 81-90	2
鷗川 由衣 (神奈川・Team Alice) 松下 知子	x 16-21 15-21	x 8-21 21-23	M 0-2 G 0-4 P 60-86	3
高原 真由美 (埼玉・川口フェローズ) 川島 香織	o 17-21 21- 7 21-11	o 21- 8 23-21	M 2-0 G 4-1 P 103-68	1

女子45歳以上ダブルス Eブロック	池田 杉山 加藤 米山	小川 川山	勝敗	順位
池田 泰子 (東京・SBC) 加藤 まどか	x x-	x x-	M 0-2 G 0-4 P 0-84	3
杉山 由希子 (神奈川・や組) 米山 千明	o -x	x 14-21 21-13 19-21	M 1-1 G 3-2 P 96-55	2
小川 千冬 (埼玉・所沢木曜会) 上山 美奈 (埼玉・羽生友遊クラブ)	o -x	o 21-14 13-21 21-19	M 2-0 G 4-1 P 97-54	1

女子45歳以上ダブルス Fブロック	加藤 藤土 川添 佐藤	橋多 藤島	勝敗	順位
加藤 理和 (東京・豆しば) 川添 祐子	o 21-12 21-13	o 21-15 -x	M 2-0 G 4-0 P 84-40	1
土橋 英子 (神奈川・ルビー) 佐藤 美和子 (神奈川・FRYING PENGUINS)	x 12-21 13-21	o -x	M 1-1 G 2-2 P 67-42	2
多田 友美 (埼玉・上尾クラブ) 島山 恵美	x 15-21 x-	x x-	M 0-2 G 0-4 P 15-84	3

女子45歳以上ダブルス 決勝トーナメント

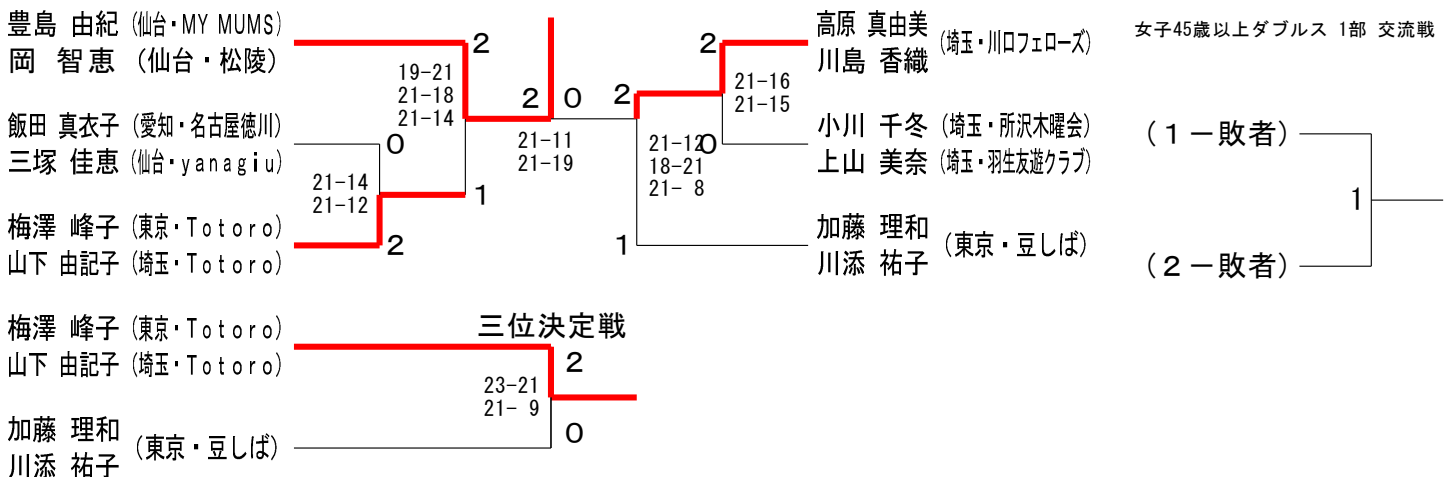

仙台七夕杯 第24回東日本オープンシニアバドミントン大会

令和5年8月5日-6日 宮城野体育館

女子45歳以上ダブルス2部

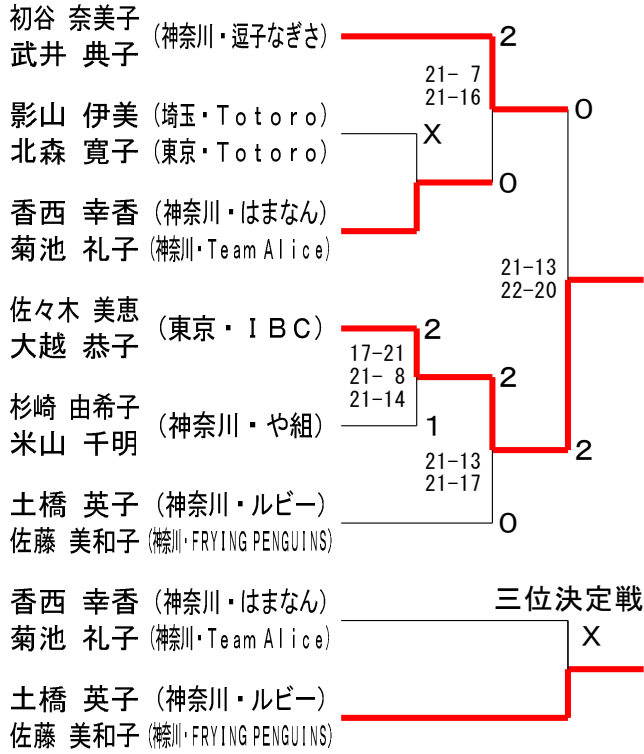

女子45歳以上ダブルス3部

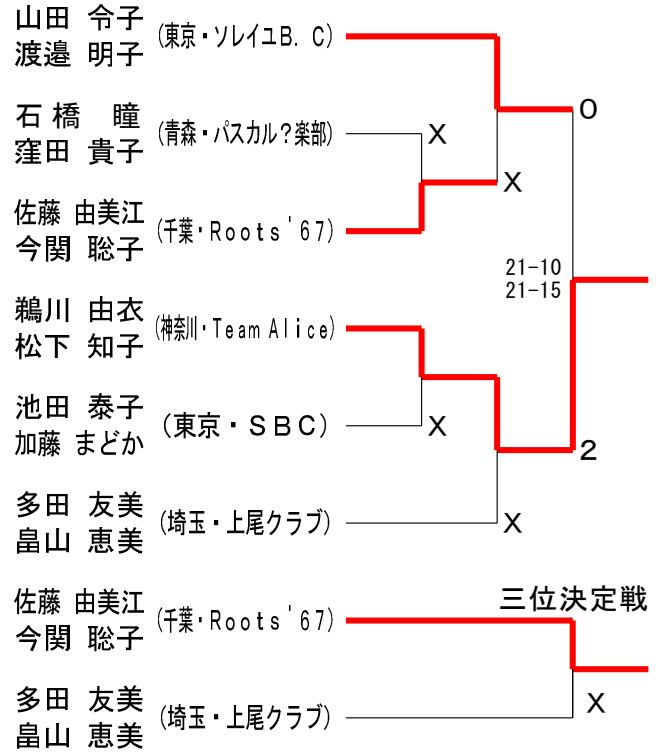

女子45歳以上ダブルス 2部 交流戦

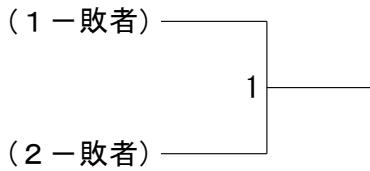

女子45歳以上ダブルス 3部 交流戦

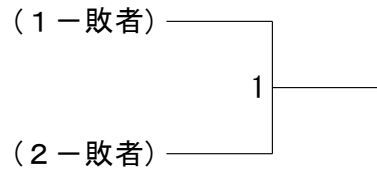

仙台七夕杯 第24回東日本オープンシニアバドミントン大会

令和5年8月5日-6日 宮城野体育館

女子50歳以上ダブルス Aブロック	前田 武	足坂 佐藤	荒川 森	川下 勝敗	順位
前田 千恵子 (神奈川・L. A. P) 武田 佳子 (神奈川・サンテ)		○ 21-16 21-16	○ 21-11 21-10	M 2-0 G 4-0 P 84-53	1
足坂 裕美子 (仙台・紫敷布) 佐藤 順子	× 16-21 16-21		○ 21-18 21-11	M 1-1 G 2-2 P 74-71	2
荒川 恵美子 (埼玉・加須フローズ) 森下 真由美 (埼玉・上尾クラブ)	× 11-21 10-21	× 18-21 11-21		M 0-2 G 0-4 P 50-84	3

女子50歳以上ダブルス Bブロック	葛城 和	城泉 新井田	三ヶ田 加藤	藤内 勝敗	順位
葛城 晶子 (神奈川・アビス) 和泉 麻里子		○ 21-16 21-3	○ 21-10 21-4	M 2-0 G 4-0 P 84-33	1
三ヶ田 久美子 (仙台・国見) 新井田 恵子 (福島・郡山ボビーBC)	× 16-21 3-21		○ 21-16 21-14	M 1-1 G 2-2 P 61-72	2
加藤 千香子 (埼玉・上尾クラブ) 内田 久美	× 10-21 4-21	× 16-21 14-21		M 0-2 G 0-4 P 44-84	3

女子50歳以上ダブルス Cブロック	秦飯 村	矢野 鳴海	田村 三塚	勝敗	順位
秦 慶子 (神奈川・ICBC) 飯村 典子 (神奈川・一般)		○ 19-21 21-10 21-8	○ 21-19 13-21 21-17	M 2-0 G 4-2 P 116-96	1
矢野 喜美子 (仙台・MY MUMS) 鳴海 真美	× 21-19 10-21 8-21		× 5-21 16-21	M 0-2 G 1-4 P 60-103	3
田村 紀子 (茨城・Fシャトル) 三塚 知美	× 19-21 21-13 17-21	○ 21-5 21-16		M 1-1 G 3-2 P 99-76	2

女子50歳以上ダブルス Dブロック	小杉 鴻	野村 佐伯	三浦 浦田	勝敗	順位
小杉 直枝 (東京・東京) 鴻田 史子		○ 16-21 21-15 21-11	○ 21-19 17-21 21-14	M 2-0 G 4-2 P 117-101	1
野村 真記子 (仙台・原町体振) 佐伯 佳子 (仙台・仙台大和)	× 21-16 15-21 11-21		× 22-24 15-21	M 0-2 G 1-4 P 84-103	3
三浦 真由美 (栃木・ベルクライン) 尾田 勝美	× 19-21 21-17 14-21	○ 24-22 21-15		M 1-1 G 3-2 P 99-96	2

女子50歳以上ダブルス Eブロック	植田 高	新谷 杉野	森桃 井	勝敗	順位
植田 弘恵 (神奈川・MIDORI) 高村 美雪 (神奈川・ルビー)		○ 19-21 21-15 21-19	○ 21-16 21-15	M 2-0 G 4-1 P 103-86	1
新谷 裕子 (仙台・テンション21) 杉野 多恵子	× 21-19 15-21 19-21		○ 15-21 21-17 21-19	M 1-1 G 3-3 P 112-118	2
森 起代子 (茨城・葵陽) 桃井 朋絵	× 16-21 15-21	× 21-15 17-21 19-21		M 0-2 G 1-4 P 88-99	3

女子50歳以上ダブルス Fブロック	飯野 影山	野山 佐藤	小笠原 藤中	勝敗	順位
飯野 昌代 (競・鐘バドミントンクラブ) 影山 由美子		× 9-21 14-21	× 13-21 11-21	M 0-2 G 0-4 P 47-84	3
佐藤 菜穂美 (仙台・SHELLY) 茂木 香利	○ 21-9 21-14		○ 12-21 21-13 21-16	M 2-0 G 4-1 P 96-73	1
小笠原 みゆき (愛知・BEARS) 田中 真利子	○ 21-13 21-11	× 21-12 13-21 16-21		M 1-1 G 3-2 P 92-78	2

女子50歳以上ダブルス Gブロック	鈴木 加藤	救仁郷 中島	幸田 村井	勝敗	順位
鈴木 栄美子 (神奈川・サンテ) 加藤 美紀 (神奈川・ゼファー)		○ 22-20 21-12	○ 17-21 21-14 21-17	M 2-0 G 4-1 P 102-84	1
救仁郷 洋子 (埼玉・熊谷くまっち) 中島 雅美 (埼玉・吹上コスモ)	× 20-22 12-21		○ 21-14 16-21 21-17	M 1-1 G 2-3 P 90-95	2
幸田 めぐみ (岩手・都南クラブ) 村井 順子	× 21-17 14-21 17-21	× 14-21 21-16 17-21		M 0-2 G 2-4 P 104-117	3

女子50歳以上ダブルス Hブロック	覧村 塩	波田 近藤	岩淵 諷	勝敗	順位
覧村 陽子 (神奈川・タートル) 塩見 紀子		○ 21-13 21-7	○ 21-13 23-25 21-14	M 2-0 G 4-1 P 107-72	1
波田 順子 (競・鐘バドミントンクラブ) 近藤 智子	× 13-21 7-21		× 3-21 8-21	M 0-2 G 0-4 P 31-84	3
岩淵 理恵 (福島) 諷 かつ子	× 13-21 25-23 14-21	○ 21-3 21-8		M 1-1 G 3-2 P 94-76	2

女子50歳以上ダブルス Iブロック	飯島 加	川田 中	石崎 丸山	勝敗	順位
飯島 幸枝 (埼玉・熊谷くまっち) 藤井 厚子		× 15-21 13-21	○ 12-21 21-8 21-10	M 1-1 G 2-3 P 82-81	3
加川 美砂緒 (宮城・MIXドロップ) 正岡 まゆり (仙台・MIXドロップ)	○ 21-15 21-13		○ 18-21 21-16 21-15	M 2-0 G 4-1 P 102-80	1
田中 珠美 (東京・小金井クイーン) 大間 裕子 (青森)	× 21-12 8-21 10-21		× 23-25 13-21	M 0-2 G 1-4 P 75-100	4
石崎 正江 (栃木・栃木) 丸山 早苗	—	○ 21-18 16-21 15-21	○ 25-23 21-13	M 1-1 G 3-2 P 98-96	2

女子50歳以上ダブルス Jブロック	石井 山下	鈴木 伏	木塚 見	勝敗	順位
石井 由美子 (神奈川・ばるプンテ!?) 山下 真由美 (神奈川・ARB)		× —	× —	M 0-2 G 0-4 P 0-84	3
鈴木 由子 (埼玉・与野撫子) 飯塚 香代子 (埼玉・大宮ウェンディーズ)	○ —		○ 22-20 19-21 21-19	M 2-0 G 4-1 P 104-60	1
伏見 真利子 (山形・あすなる) 大友 幸子	○ —	× 20-22 21-19 19-21		M 1-1 G 3-2 P 102-62	2

仙台七夕杯 第24回東日本オープンシニアバドミントン大会

令和5年8月5日 - 6日 宮城野体育館

女子50歳以上ダブルス 決勝トーナメント

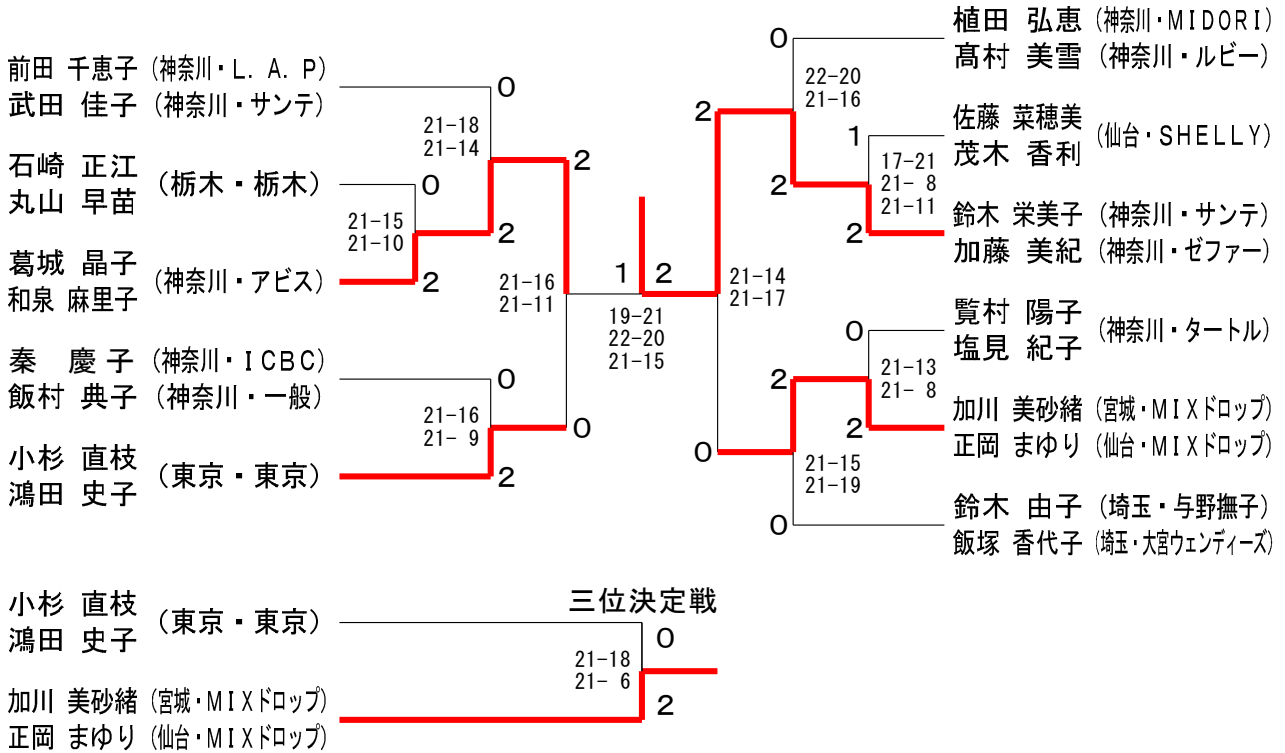

女子50歳以上ダブルス2部

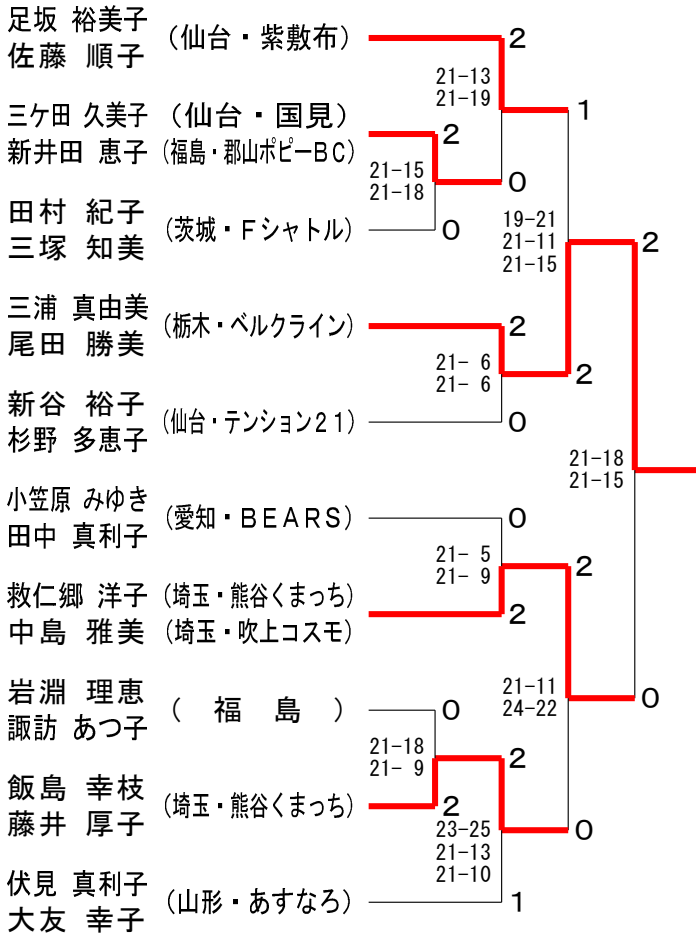

女子50歳以上ダブルス3部

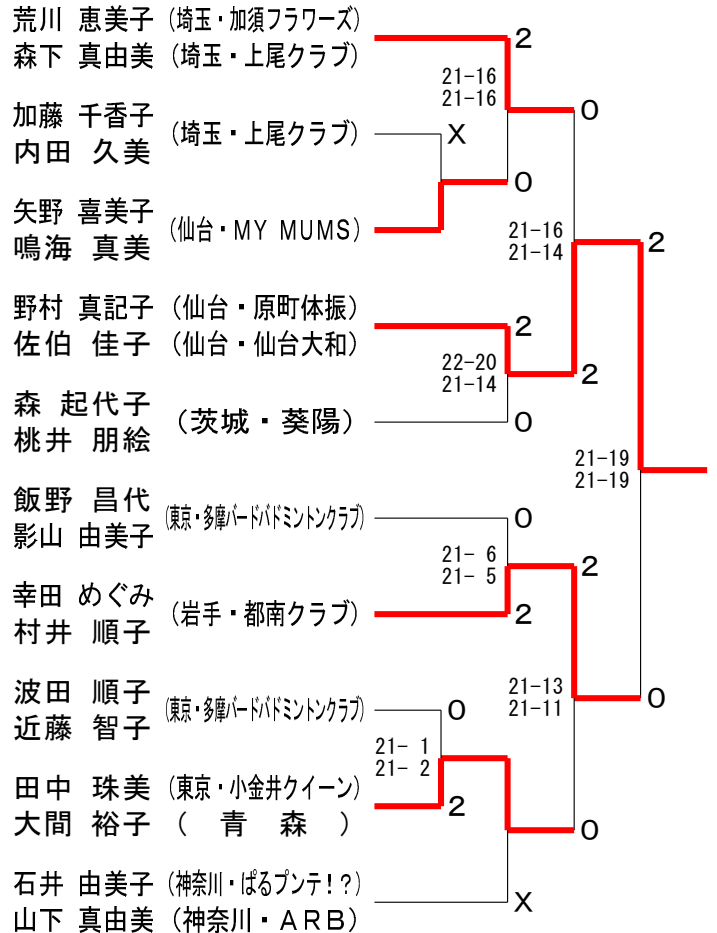

仙台七夕杯 第24回東日本オープンシニアバドミントン大会

令和5年8月5日-6日 宮城野体育館

女子55歳以上ダブルス Aブロック	桐生 楓	新橋 石	伊藤 橋	藤本 本	勝敗	順位
桐生 英子 (東京・練馬アイリス) 樋川 麻子 (東京・楓会)		○ 21-10 21-11	○ 21-11 21-17	M 2-0 G 4-0 P 84-49		1
新橋 勝美 (東京・墨田区) 石井 かおり (東京・あさひクラブ)	× 10-21 11-21		○ 22-20 21-7	M 1-1 G 2-2 P 64-69		2
伊藤 多恵子 (埼玉・東松山アリス) 橋本 久美子 (埼玉・坂戸パレット)	× 11-21 17-21	× 20-22 7-21		M 0-2 G 0-4 P 55-85		3

女子55歳以上ダブルス Bブロック	中野 小	野室 古	木下 藤	篠崎 落合	勝敗	順位
中野 雅子 (神奈川・ICBC) 小室 美雪 (神奈川・モアーズ)		× 8-21 13-21	× 5-21 0-21	M 0-2 G 0-4 P 26-84		3
木下 昌子 (東京) 古藤 由美 (東京・あさひクラブ)	○ 21-8 21-13		× 9-21 5-21	M 1-1 G 2-2 P 56-63		2
篠崎 悦子 (栃木・あひるクラブ) 落合 愛美	○ 21-5 21-0	○ 21-9 21-5		M 2-0 G 4-0 P 84-19		1

女子55歳以上ダブルス Cブロック	菅原 斎	原藤 清	水生 生	笠原 田	勝敗	順位
菅原 千代 (福島・BC・Grand Cru) 斎藤 雅子		○ 21-11 21-18	○ 21-8 22-20	M 2-0 G 4-0 P 85-57		1
清水 美奈子 (栃木・桜花) 霧生 教子	× 11-21 18-21		○ 16-21 21-9 21-11	M 1-1 G 2-3 P 87-83		2
笠原 夏美 (埼玉・吹上コスモ) 田端 薫	× 8-21 20-22	× 21-16 9-21 11-21		M 0-2 G 1-4 P 69-101		3

女子55歳以上ダブルス Dブロック	佐野 黒	野川 笹	林本 石	山戸 一	勝敗	順位
佐野 勢津子 (神奈川・タートル) 黒川 寛子 (神奈川・TSUBASA)		○ 21-16 21-17	○ 21-18 21-14	M 2-0 G 4-0 P 84-65		1
笹林 朋子 (東京・チームのびしろ) 宮本 美絵	× 16-21 17-21		○ 14-21 21-11 21-15	M 1-1 G 2-3 P 89-89		2
石山 真由美 (千葉・エルシックス) 一戸 美季 (千葉・ポップコーン)	× 18-21 14-21	× 21-14 11-21 15-21		M 0-2 G 1-4 P 79-98		3

女子55歳以上ダブルス Eブロック	大橋 大	橋山 大	谷 武	笠原 田	勝敗	順位
大橋 真奈美 (神奈川・サンテ) 竹山 美智代		○ 21-18 21-15	○ 21-19 16-21 21-17	M 2-0 G 4-1 P 100-90		1
大谷 美穂 (東京・おいばね) 秦 昌子 (栃木・ふたばクラブ)	× 18-21 15-21		× 16-21 15-21	M 0-2 G 0-4 P 64-84		3
武笠 聖子 (埼玉・大宮チエリーズ) 田口 久子 (埼玉・川越美羽クラブ)	× 19-21 21-16 17-21	○ 21-16 21-15		M 1-1 G 3-2 P 99-89		2

女子55歳以上ダブルス Fブロック	田澤 鈴	澤木 藤	井田 安	藤井 下	勝敗	順位
田澤 廉子 (神奈川・すみれ) 鈴木 麻代 (神奈川・プロースト)		○ 21-15 21-10	× 14-21 10-21	M 1-1 G 2-2 P 66-67		2
藤井 朋子 (埼玉・上尾ちいろば) 石田 珠実	× 15-21 10-21		× 10-21 16-21	M 0-2 G 0-4 P 51-84		3
安藤 恵美 (茨城・Fシャトル) 下曾小川 裕起	○ 21-14 21-10	○ 21-10 21-16		M 2-0 G 4-0 P 84-50		1

女子55歳以上ダブルス Gブロック	高梨 島	梨貴 島	田長 野	本小 林	勝敗	順位
高梨 由美子 (福島・ワンポイント) 島貴 さくら (神奈川・ユーパー)		○ 22-20 21-14	○ -X	M 2-0 G 4-0 P 85-34		1
島田 恵 (埼玉・上尾ちいろば) 長谷川 泉	× 20-22 14-21		○ -X	M 1-1 G 2-2 P 76-43		2
野本 早苗 (新潟・cosmos) 小林 理香 (新潟・しらさぎ)	× X-	× X-		M 0-2 G 0-4 P 0-84		3

女子55歳以上ダブルス Hブロック	福田 福	田沼 渡	石飛 部	飛 鍛	勝敗	順位
福田 芳子 (栃木・栃木) 福田 典子		○ 21-18 21-16	○ 21-15 22-20	M 2-0 G 4-0 P 85-69		1
沼田 知子 (仙台・グランディ) 渡部 真由美 (仙台・桜ヶ丘)	× 18-21 16-21		○ 21-10 22-20	M 1-1 G 2-2 P 77-72		2
石飛 由美 (神奈川・タートル) 鍛 享子 (神奈川・フリー)	× 15-21 20-22	× 10-21 20-22		M 0-2 G 0-4 P 65-86		3

仙台七夕杯 第24回東日本オープンシニアバドミントン大会

令和5年8月5日-6日 宮城野体育館

女子55歳以上ダブルス 決勝トーナメント

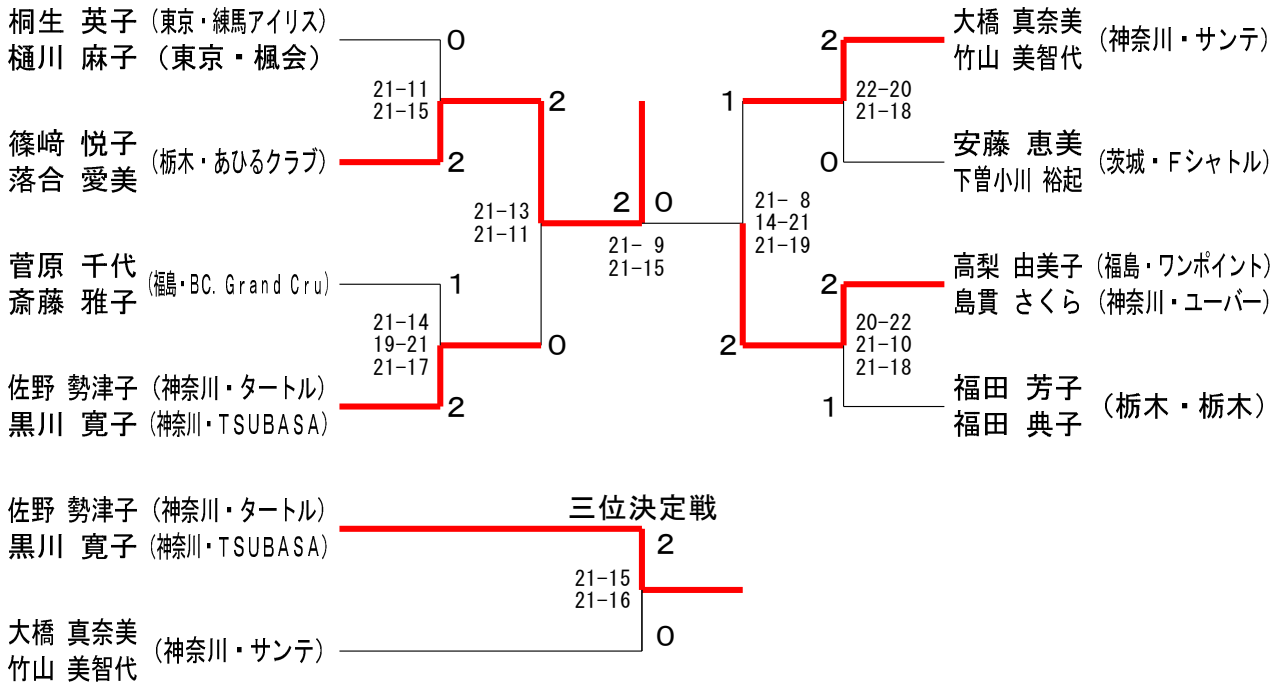

女子55歳以上ダブルス2部

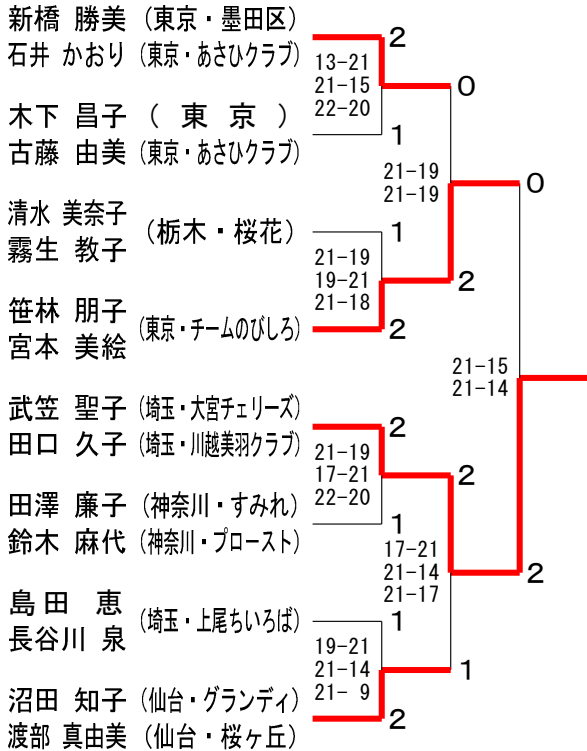

女子55歳以上ダブルス3部

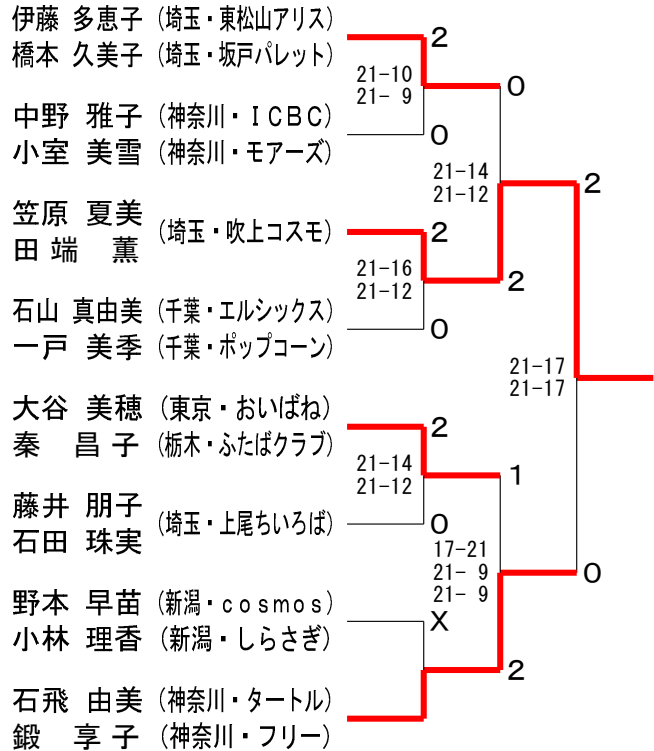

仙台七夕杯 第24回東日本オープンシニアバドミントン大会

令和5年8月5日-6日 宮城野体育館

女子60歳以上ダブルス Aブロック	兼井 小原 堀 次 佐藤	コイル 小 林	勝 敗	順 位
兼井 啓子 (神奈川・マリゴールド) 堀次 佳子 (神奈川・BAHAMA)	×	×	M 0-2 G 0-4 P 53-84	3
小原 真澄 (仙台・MY MUMS) 佐藤 忍	○	○	M 2-0 G 4-0 P 84-33	1
コイル 伴香 (東京・めぐろ) 小林 晃子 (東京・楓会)	○	×	M 1-1 G 2-2 P 57-77	2

女子60歳以上ダブルス Bブロック	丸岡 笹原 菅野 遠藤	宇京 金子	勝 敗	順 位
丸岡 千春 (神奈川・ファイン) 菅野 慶子 (神奈川・横浜南)	×	×	M 0-2 G 0-4 P 32-84	3
笹原 智江 (山形・Fine Crew) 遠藤 美代子	○	○	M 2-0 G 4-0 P 84-33	1
宇京 由紀子 (千葉・揚羽) 金子 多恵子	○	×	M 1-1 G 2-2 P 62-61	2

女子60歳以上ダブルス Cブロック	臼井 千葉 菊池 荻原	山 下 横須賀	勝 敗	順 位
臼井 美晴 (神奈川・逗子クラブ) 菊池 ひろみ (神奈川・はねの会)	○	○	M 2-0 G 4-1 P 103-85	1
千葉 節子 (宮城・羽衣) 荻原 よしえ (仙台・グランディ)	×	○	M 1-1 G 3-2 P 96-89	2
山下 潤子 (茨城・アクティブ) 横須賀 由美 (茨城・大島)	×	×	M 0-2 G 0-4 P 59-84	3

女子60歳以上ダブルス Dブロック	高橋 中西 反田 岡	遠江 谷藤	勝 敗	順 位
高橋 祐美子 (神奈川・みどり会) 反田 由佳理 (神奈川・逗子なぎさ)	○	○	M 2-0 G 4-1 P 100-83	1
中西 ひろ子 (静岡・ウエンディ) 岡 裕子 (宮城・ぼどる)	×	×	M 0-2 G 0-4 P 59-84	3
遠江 久美子 (東京・東京都) 谷藤 さなえ (岩手・岩手県)	×	○	M 1-1 G 3-2 P 92-84	2

女子60歳以上ダブルス Eブロック	吉田 井戸 大木 田中	笹島 土屋	勝 敗	順 位
吉田 尚子 (鶴岡・BC Grand Cru) 大木 弘美	○	○	M 2-0 G 4-0 P 84-47	1
井戸 洋子 (神奈川・アローズ) 田中 早苗	×	○	M 1-1 G 2-2 P 70-72	2
笹島 佳子 (埼玉・岩槻あどぼんず) 土屋 恵美子	×	×	M 0-2 G 0-4 P 49-84	3

女子60歳以上ダブルス Fブロック	磯北 有働 林 三田	本 田 浅野	勝 敗	順 位
磯 昌代 (埼玉・ファースト) 北林 真弓	○	○	M 2-0 G 4-0 P 84-42	1
有働 街子 (神奈川・あかしや) 三田 千鶴 (神奈川・タートル)	×	×	M 0-2 G 0-4 P 51-84	3
本 田 祐子 (鶴岡・BC Grand Cru) 浅野 敦子 (仙台・MIXドロップ)	×	○	M 1-1 G 2-2 P 66-75	2

女子60歳以上ダブルス Gブロック	高荷 高橋 竹岡 都築	板谷 犬飼	勝 敗	順 位
高荷 栄利子 (埼玉・深谷ウイズ) 竹岡 佳子 (埼玉・東松山アリス)	×	×	M 0-2 G 0-4 P 64-87	3
高橋 純子 (仙台・フェニックスI) 都築 希和子 (仙台・MY MUMS)	○	×	M 1-1 G 2-2 P 84-79	2
板谷 範子 (千葉・ラディッシュ) 犬飼 かをり (千葉・浦安)	○	○	M 2-0 G 4-0 P 85-67	1

女子60歳以上ダブルス Hブロック	金箱 佐藤 小沢 井坪	塚田 加藤 中谷 岩垣	勝 敗	順 位
金箱 美紀 (神奈川・コスモス) 小沢 直美	×	×	M 0-2 G 0-4 P 44-84	4
佐藤 美代子 (山形・ヴィーナス) 井坪 寿美子 (仙台・Will-way)	○	○	M 2-0 G 4-0 P 84-50	1
塚田 豊子 (茨城) 中谷 うた子	○	×	M 1-1 G 3-2 P 90-87	2
加藤 悦子 (埼玉) 岩垣 徳子	×	○	M 1-1 G 2-3 P 93-90	3

女子60歳以上ダブルス Iブロック	菅谷 佐藤 石川 岡	赤 須 本 城	勝 敗	順 位
菅谷 尚子 (東京・北小岩クラブ) 石川 明美	×	○	M 1-1 G 2-2 P 73-71	2
佐藤 由美子 (仙台・ニュートラル) 岡田 充子 (千葉)	○	○	M 2-0 G 4-0 P 84-56	1
赤須 孝子 (茨城・日立エイト) 本城 幸子 (茨城・CLOVER)	×	×	M 0-2 G 0-4 P 54-84	3

女子60歳以上ダブルス Jブロック	諏訪 訪 石田 山	大 沢 星 山	勝 敗	順 位
諏訪 りつ子 (神奈川・BAHAMA) 石田 洋子	○	×	M 1-1 G 3-2 P 94-90	1
太田 寛子 (岩手・岩手たぎざわ) 山田 幸子 (北海道・北海道)	×	○	M 1-1 G 2-3 P 81-103	3
大沢 久美 (新潟・新潟) 星山 トシ子	○	×	M 1-1 G 3-3 P 123-105	2

仙台七夕杯 第24回東日本オープンシニアバドミントン大会

令和5年8月5日-6日 宮城野体育館

女子60歳以上ダブルス Kブロック	栗野小	野柳	石垣村	齊藤高	藤橋	勝敗	順位
栗野 千津子 (愛知) 小野 和子 (神奈川・ユーパー)		○ 21-19 21-16		×	17-21 21-15 13-21	M 1-1 G 3-2 P 93-92	1
石垣 節子 (宮城・Aone) 柳村 陵子 (仙台・WINDS)	×	19-21 16-21		○	21-17 21-14	M 1-1 G 2-2 P 77-73	2
齊藤 智子 (群馬・前橋協会) 高橋 幸代 (群馬・高崎協会)	○	21-17 15-21 21-13	×		17-21 14-21	M 1-1 G 2-3 P 88-93	3

女子60歳以上ダブルス 決勝トーナメント

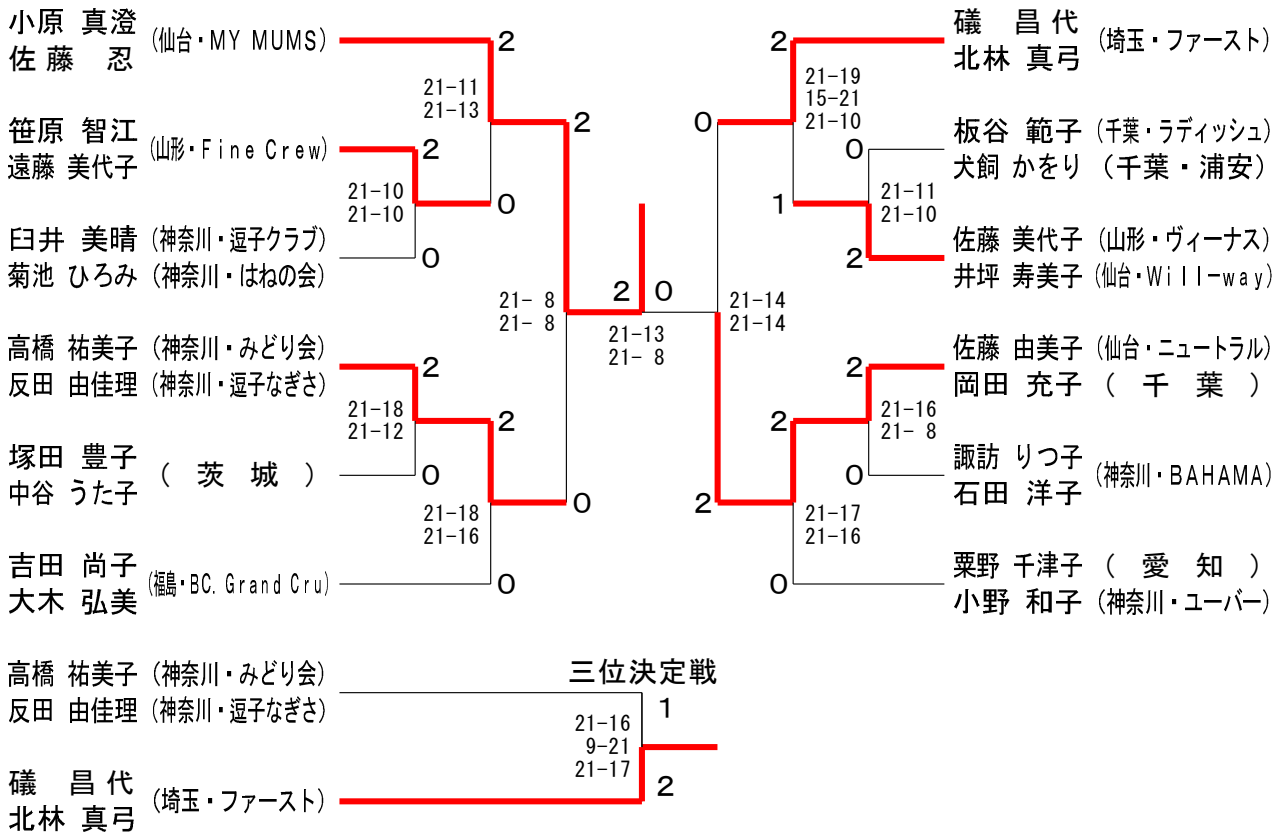

仙台七夕杯 第24回東日本オープンシニアバドミントン大会

令和5年8月5日-6日 宮城野体育館

女子60歳以上ダブルス2部

コイル 伴香 (東京・めぐろ)				2
小林 晃子 (東京・楓会)				2
宇京 由紀子 (千葉・揚羽)	17-21 21-16 21-16			0
金子 多恵子				2
千葉 節子 (宮城・羽衣)	21-10 21-15		1	
荻原 よしえ (仙台・グランディ)		21-12 21-14		1
遠江 久美子 (東京・東京都)				2
谷藤 さなえ (岩手・岩手県)				2
井戸 洋子 (神奈川・アローズ)				0
田中 早苗				
本田 祐子 (福島・BC Grand Cru)		17-21 21-6 21-16		0
浅野 敦子 (仙台・MIXドロップ)				0
高橋 純子 (仙台・フェニックスI)	21-12 21-14			0
都築 希和子 (仙台・MY MUMS)				2
加藤 悦子 (埼玉)	21-9 21-13			2
岩垣 徳子				2
菅谷 尚子 (東京・北小岩クラブ)		21-9 21-18		2
石川 明美	21-17 21-23 21-19			0
大沢 久美 (新潟・新潟)				1
星山 トシ子				2
石垣 節子 (宮城・Aone)	21-15 21-17			2
柳村 陵子 (仙台・WINDS)				2

女子60歳以上ダブルス3部

兼井 啓子 (神奈川・マリゴールド)				2
堀次 佳子 (神奈川・BAHAMA)		21-14 21-16		2
丸岡 千春 (神奈川・ファイン)				1
菅野 慶子 (神奈川・横浜南)	21-17 19-21 21-19			0
山下 潤子 (茨城・アクティブ)				2
横須賀 由美 (茨城・大島)		21-12 15-21 21-17		1
中西 ひろ子 (静岡・ウェンディ)				2
岡 裕子 (宮城・ぼどる)		21-11 21-19		2
笹島 佳子 (埼玉・岩槻あどばんず)				0
土屋 恵美子				
有働 街子 (神奈川・あかしや)			19-21 21-16 21-11	1
三田 千鶴 (神奈川・タートル)		21-17 18-21 21-12		0
高荷 栄利子 (埼玉・深谷ウィズ)				0
竹岡 佳子 (埼玉・東松山アリス)	21-11 21-11			2
金箱 美紀 (神奈川・コスモス)				2
小沢 直美			21-13 21-14	2
赤須 孝子 (茨城・日立エイト)				2
本城 幸子 (茨城・CLOVER)		21-16 21-17		0
太田 寛子 (岩手・岩手たきざわ)				0
山田 幸子 (北海道・北海道)				2
山田 幸子 (北海道・北海道)		21-19 21-13		2
斉藤 智子 (群馬・前橋協会)				2
高橋 幸代 (群馬・高崎協会)				2

仙台七夕杯 第24回東日本オープンシニアバドミントン大会

令和5年8月5日-6日 宮城野体育館

男子30-40歳以上ダブルス 交流戦	半澤	戸崎	富倉	鈴木	勝敗	順位
A ブロック	野本	太田	本間	佐藤		
半澤 英和 (新潟・新潟県庁)		x 22-24 8-21	o 21-10 21-15	-	M 1-1 G 2-2 P 72-70	2
野本 宏 (新潟・ヨネックス新潟)				o 21-1 21-1	M 2-0 G 4-0 P 87-32	1
戸崎 嗣也 (仙台・川平)	o 24-22 21-8				M 1-1 G 2-2 P 67-71	3
太田 誠二 (仙台・タカハシクラブ)					M 0-2 G 0-4 P 31-84	4
富倉 寛仁 (山形・ゆるパド)	x 10-21 15-21					
本間 元気 (宮城・ゆるパド)						
鈴木 弘 (仙台・向山)		x 1-21 1-21	x 14-21 15-21			
佐藤 潤 (東京・Lite)						

男子30-40歳以上ダブルス 交流戦	三浦	佐藤	藤野	佐藤	齋藤	藤内	勝敗	順位
B ブロック	浦野	高野	野安	藤竹	藤内			
三浦 純一 (茨城・新治クラブ)		x 16-21 21-14 15-21	x 16-21 12-21				M 0-2 G 1-4 P 80-98	3
浦野 寛和 (茨城・新治クラブ)							M 2-0 G 4-1 P 98-78	2
佐藤 宏昭 (仙台・Prost)	o 21-16 14-21 21-15						M 2-0 G 4-0 P 84-51	1
高野 宏樹 (仙台・Yanagyu)							M 0-2 G 0-4 P 49-84	4
佐藤 弘武 (仙台・B. B. C.)	o 21-16 21-12							
安藤 誠将 (仙台・SBD)								
齋藤 輝 (仙台・yanagiu)		x 8-21 18-21	x 9-21 14-21					
藤内 大貴 (埼玉・Earth Club)								

男子30-40歳以上ダブルス 交流戦	佐藤	宮村	古賀	勝敗	順位
C ブロック	今野	佐々木	中邨		
佐藤 祥平 (仙台・B. B. C.)		o 21-6 21-9	o 21-7 21-12	M 2-0 G 4-0 P 84-34	1
今野 博隆				M 0-2 G 0-4 P 41-84	3
宮村 幸一 (山形・ゆるパド)	x 6-21 9-21		x 13-21 13-21	M 1-1 G 2-2 P 61-68	2
佐々木 大輔 (北海道・ゆるパド)					
古賀 勝弘 (仙台・若林クラブ)	x 7-21 12-21	o 21-13 21-13			
中邨 吉宏					

男子30歳以上ダブルス	齋藤	戸崎	古賀	富倉	勝敗	順位
	藤内	太田	中邨	本間		
齋藤 輝 (仙台・yanagiu)		x 10-21 14-21	x 12-21 18-21	x 14-21 22-20 12-21	M 0-3 G 1-6 P 102-146	4
竹内 大貴 (埼玉・Earth Club)						
戸崎 嗣也 (仙台・川平)	o 21-10 21-14		o 21-14 21-16	o 21-9 21-7	M 3-0 G 6-0 P 126-70	1
太田 誠二 (仙台・タカハシクラブ)						
古賀 勝弘 (仙台・若林クラブ)	o 21-12 21-18	x 14-21 16-21		o 21-6 21-17	M 2-1 G 4-2 P 114-95	2
中邨 吉宏						
富倉 寛仁 (山形・ゆるパド)	o 21-14 20-22 21-12	x 9-21 7-21	x 6-21 17-21		M 1-2 G 2-5 P 101-132	3
本間 元気 (宮城・ゆるパド)						

男子35歳以上ダブルス	鈴木	佐藤	佐藤	宮村	勝敗	順位
	佐藤	安藤	今野	佐々木		
鈴木 弘 (仙台・向山)		x 8-21 8-21	x 8-21 4-21	x 21-16 14-21 15-21	M 0-3 G 1-6 P 78-142	4
佐藤 潤 (東京・Lite)						
佐藤 弘武 (仙台・B. B. C.)	o 21-8 21-8		x 21-19 18-21 11-21	o 21-15 21-10	M 2-1 G 5-2 P 134-102	2
安藤 誠将 (仙台・SBD)						
佐藤 祥平 (仙台・B. B. C.)	o 21-8 21-4	o 19-21 21-18 21-11		x -	M 3-0 G 6-1 P 145-62	1
今野 博隆						
宮村 幸一 (山形・ゆるパド)	o 16-21 21-14 21-15	x 15-21 10-21	x -		M 1-2 G 2-5 P 83-134	3
佐々木 大輔 (北海道・ゆるパド)						

男子40歳以上ダブルス	半澤	佐藤	三浦	勝敗	順位
	野本	高野	浦野		
半澤 英和 (新潟・新潟県庁)		x 11-21 17-21	o 21-17 21-11	M 1-1 G 2-2 P 70-70	2
野本 宏 (新潟・ヨネックス新潟)					
佐藤 宏昭 (仙台・Prost)	o 21-11 21-17		o 21-19 16-21 21-15	M 2-0 G 4-1 P 100-83	1
高野 宏樹 (仙台・Yanagyu)					
三浦 純一 (茨城・新治クラブ)	x 17-21 11-21	x 19-21 21-16 15-21		M 0-2 G 1-4 P 83-100	3
浦野 寛和					

仙台七夕杯 第24回東日本オープンシニアバドミントン大会

令和5年8月5日-6日 宮城野体育館

男子45歳以上ダブルス Aブロック	大塚 龍義 大越 岳	佐藤 勉 戎野 哲史	山口 哲 大場 淳司	浅野 隆 清水 正砂	勝敗	順位
	○	○	○	M 3-0 G 6-0 P 126-72	1	
	×	○	○	M 1-2 G 2-4 P 106-100	3	
	×	○	○	M 2-1 G 4-2 P 105-107	2	
	×	×	×	M 0-3 G 0-6 P 68-126	4	

男子45歳以上ダブルス 決勝トーナメント

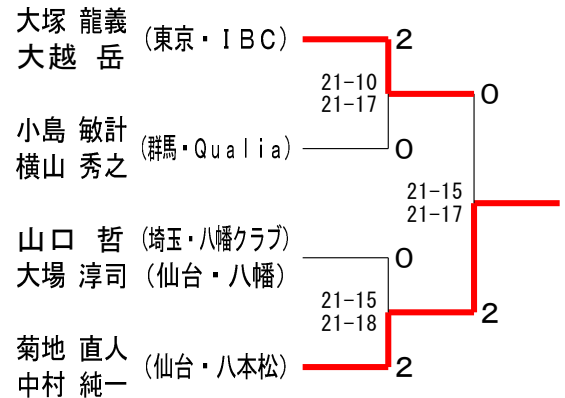

男子45歳以上ダブルス Bブロック	箭内 将人 三木 亮	宮本 智彰 矢部 嘉章	菊地 直人 中村 純一	小島 敏計 横山 秀之	勝敗	順位
	○	×	×	M 1-2 G 2-4 P 102-114	3	
	×	○	○	M 0-3 G 0-6 P 90-126	4	
	○	○	○	M 3-0 G 6-0 P 126-82	1	
	○	○	×	M 2-1 G 4-2 P 112-108	2	

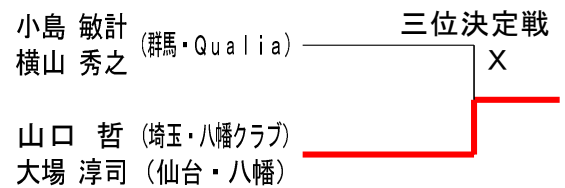

男子45歳以上ダブルス2部

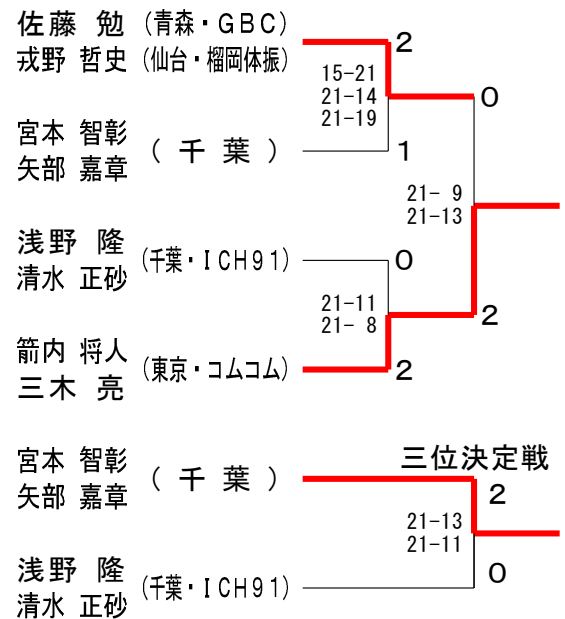

仙台七夕杯 第24回東日本オープンシニアバドミントン大会

令和5年8月5日-6日 宮城野体育館

男子50歳以上ダブルス Aブロック	太田 水見	田村 菊地	板垣 中津	上滝 森	勝敗	順位
太田 幹人 (仙台・B. B. C.) 水見 俊文 (長崎)	○	×	○	—	M 1-1 G 3-2 P 102-95	2
田村 貴生 (青森・ささくれBC) 菊地 洋 (仙台・B. B. C.)	○	○	—	×	M 1-1 G 2-3 P 76-100	3
板垣 和彦 (宮城・泉クラブ) 中津 仁	×	—	—	×	M 0-2 G 0-4 P 80-89	4
上滝 賢二 (仙台・八木山南) 森 茂佳 (仙台・仙台大和)	—	○	○	—	M 2-0 G 4-0 P 87-61	1

男子50歳以上ダブルス 決勝トーナメント

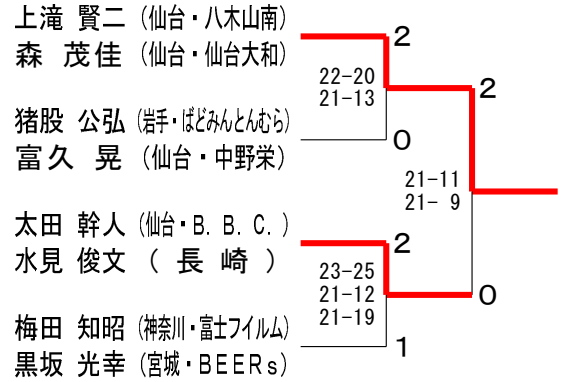

男子50歳以上ダブルス Bブロック	猪股 富久	鈴木 豊	井上 大槻	梅田 黒坂	勝敗	順位
猪股 公弘 (岩手・ぼどみんとんむら) 富久 晃 (仙台・中野栄)	○	×	○	—	M 1-1 G 3-2 P 93-88	2
鈴木 陽 (仙台・荒町) 豊田 弘之 (仙台・B. B. C.)	○	○	—	×	M 1-1 G 2-3 P 95-95	3
井上 徳治 (仙台・yanagiu) 大槻 義明	×	—	—	×	M 0-2 G 0-4 P 44-84	4
梅田 知昭 (神奈川・富士フィルム) 黒坂 光幸 (宮城・BEERs)	—	○	○	—	M 2-0 G 4-0 P 86-51	1

猪股 公弘 (岩手・ぼどみんとんむら) 三位決定戦

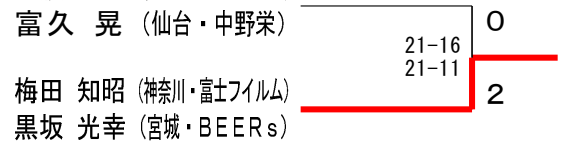

男子50歳以上ダブルス2部

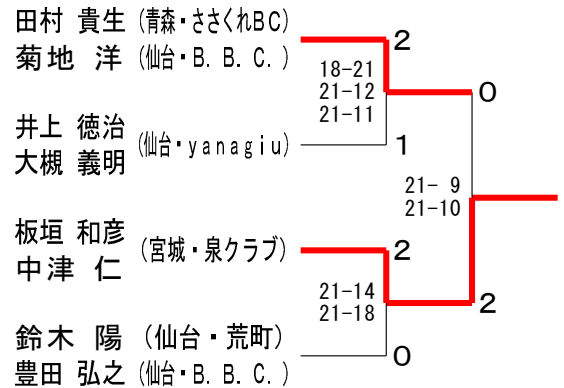

仙台七夕杯 第24回東日本オープンシニアバドミントン大会

令和5年8月5日-6日 宮城野体育館

男子55歳以上ダブルス 決勝トーナメント

男子55歳以上ダブルス A ブロック	関野	口田	鷹板	木垣	福田	勝敗	順位
関口 正弘 (神奈川・NEBEL HORN) 野田 章弘 (神奈川・family)			×	○		M 1-1 G 2-3 P 86-95	3
鷹木 樹一 (仙台・FBC仙台) 板垣 征志 (仙台・八本松)	○			×		M 1-1 G 2-2 P 76-68	2
福田 栄記 (東京) 成田 隆二 (茨城)	×	○				M 1-1 G 3-2 P 96-95	1

男子55歳以上ダブルス B ブロック	上野	小中	笹林	宮島	中司	笹林	勝敗	順位
上野 孝 (福島) 宮島 和彦		×	×				M 0-2 G 0-4 P 52-84	3
小中 英智 (宮城・BEER'S) 庄司 純 (仙台・岩切)	○		×				M 1-1 G 2-2 P 78-68	2
笹林 義春 (東京・チームのびしろ) 宮本 道雄	○	○					M 2-0 G 4-0 P 84-62	1

男子55歳以上ダブルス C ブロック	大浦	島山	崎野	小崎	伊東	東新	勝敗	順位
大島 浩一 (福島・上酒林) 浦山 健治 (福島・ジオット)		○	○				M 2-0 G 4-1 P 106-77	1
山崎 俊幸 (新潟・プレイム) 畠野 宏史 (新潟・鏡淵)	×				○		M 1-1 G 3-2 P 95-87	2
小崎 譲二 (岩手・一関市) 松田 忠	×				×		M 0-2 G 1-4 P 67-99	4
伊東 雅之 (東京) 新居 浩二		×	○				M 1-1 G 2-3 P 80-85	3

男子55歳以上ダブルス D ブロック	江口	早坂	藤井	横田	大橋	中村	勝敗	順位
江口 秀晃 (千葉・コムコム) 大橋 昭彦		○	○				M 2-0 G 4-0 P 84-27	1
早坂 信幸 (仙台・将監クラブ) 中村 弘康 (宮城・YKKAP 東北)	×			×			M 0-2 G 0-4 P 58-84	3
藤井 秀樹 (岩手・すねっくす) 原文 俊 (秋田・秋田)	×			×			M 0-2 G 0-4 P 0-84	4
横田 尚幸 (東京・K塾) 桜井 雅穂		○	○				M 2-0 G 4-0 P 84-31	2

男子55歳以上ダブルス E ブロック	中島	江崎	南澤	澤谷	吉野	林智	勝敗	順位
中島 亨 (埼玉・吹上コスモ) 吉野 智		×	×				M 0-2 G 0-4 P 65-84	3
江崎 欣和 (仙台・荒町) 林 清和 (宮城・日本製紙)	○		○				M 2-0 G 4-1 P 103-71	1
南澤 勝男 (新潟・プレイム) 椎谷 健二 (新潟・鏡淵)	○	×					M 1-1 G 3-2 P 82-95	2

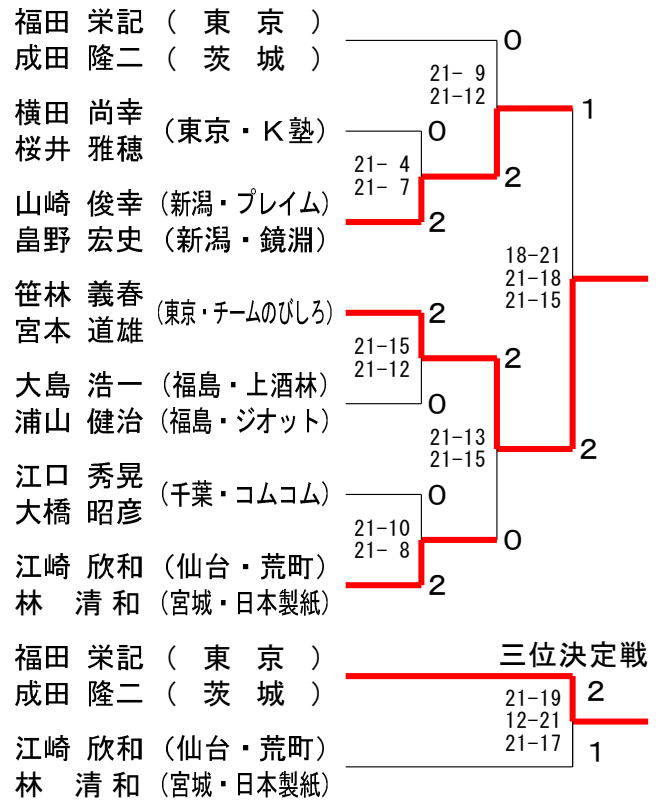

男子55歳以上ダブルス2部

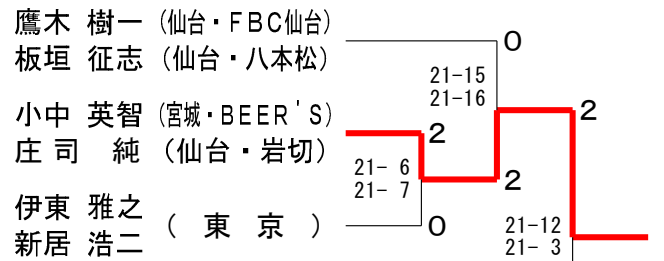

男子55歳以上ダブルス3部

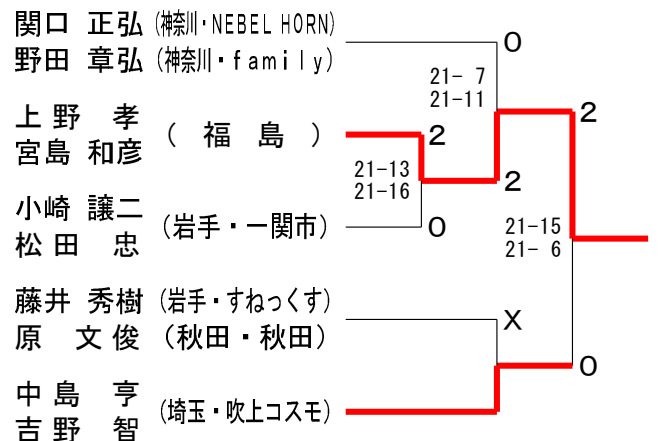

仙台七夕杯 第24回東日本オープンシニアバドミントン大会

令和5年8月5日-6日 宮城野体育館

混合30歳以上ダブルス 予選 A ブロック	高 橋 今 野 朝 倉 鈴 木 戸 崎 森	勝 敗	順 位
高 橋 翼 (山形・ゆるパド) 鈴 木 みほ	× 6-21 4-21	× 12-21 12-21	M 0-2 G 0-4 P 34-84 3
今 野 裕 基 (仙台・川平) 戸 崎 志 保	○ 21- 6 21- 4	○ 21-11 21-13	M 2-0 G 4-0 P 84-34 1
朝 倉 達 也 (茨城・石岡北) 森 由 香	○ 21-12 21-12	× 11-21 13-21	M 1-1 G 2-2 P 66-66 2

混合30歳以上ダブルス	今 野 三 橋 内 山 戸 崎 石 澤 内 山	勝 敗	順 位
今 野 裕 基 (仙台・川平) 戸 崎 志 保	○ 21-14 13-21 21-18	○ -x	M 2-0 G 4-1 P 97-53 1
三 橋 恭 平 (埼玉・東松山市協会) 石 澤 美 貴	× 14-21 21-13 18-21	○ -x	M 1-1 G 3-2 P 95-55 2
内 山 洋 輔 (仙台・タカハンクラブ) 内 山 好 美	× x-	× x-	M 0-2 G 0-4 P 0-84 3

混合30歳以上ダブルス 予選 B ブロック	三 橋 加 藤 塙 石 澤 太 田 富 山	勝 敗	順 位
三 橋 恭 平 (埼玉・東松山市協会) 石 澤 美 貴	○ 21-18 21-13	○ 16-21 21-14 21-18	M 2-0 G 4-1 P 100-84 1
加 藤 翔 梧 (山形・ゆうやけ) 太 田 瑠 子	× 18-21 13-21	○ 21-16 18-21 21-11	M 1-1 G 2-3 P 91-90 2
塙 優 輝 (茨城・石岡北) 富 山 芙 紀	× 21-16 14-21 18-21	× 16-21 21-18 11-21	M 0-2 G 2-4 P 101-118 3

混合30歳以上ダブルス2部	朝 倉 加 藤 柴 田 森 太 田 渡 部	勝 敗	順 位
朝 倉 達 也 (茨城・石岡北) 森 由 香	× 18-21 9-21	○ 21-16 15-21 21-15	M 1-1 G 2-3 P 84-94 2
加 藤 翔 梧 (山形・ゆうやけ) 太 田 瑠 子	○ 21-18 21- 9	○ 21-18 18-21 24-22	M 2-0 G 4-1 P 105-88 1
柴 田 孝 一 (山形・ゆうやけ) 渡 部 麗 華	× 16-21 21-15 15-21	× 18-21 21-18 22-24	M 0-2 G 2-4 P 113-120 3

混合30歳以上ダブルス 予選 C ブロック	柴 田 兒 玉 内 山 渡 部 兒 玉 内 山	勝 敗	順 位
柴 田 孝 一 (山形・ゆうやけ) 渡 部 麗 華	○ 22-20 21-19	× 21-17 11-21 19-21	M 1-1 G 3-2 P 94-98 2
兒 玉 悠 太 (埼玉・Earth club) 兒 玉 千 尋	× 20-22 19-21	× 12-21 8-21	M 0-2 G 0-4 P 59-85 3
内 山 洋 輔 (仙台・タカハンクラブ) 内 山 好 美	○ 17-21 21-11 21-19	○ 21-12 21- 8	M 2-0 G 4-1 P 101-71 1

混合30歳以上ダブルス3部	高 橋 塙 兒 玉 鈴 木 富 山 兒 玉	勝 敗	順 位
高 橋 翼 (山形・ゆるパド) 鈴 木 みほ	× 10-21 21-17 15-21	× 21-15 18-21 8-21	M 0-2 G 2-4 P 93-116 3
塙 優 輝 (茨城・石岡北) 富 山 芙 紀	○ 21-10 17-21 21-15	○ 21- 8 11-21 21-12	M 2-0 G 4-2 P 112-87 1
兒 玉 悠 太 (埼玉・Earth club) 兒 玉 千 尋	○ 15-21 21-18 21- 8	× 8-21 21-11 12-21	M 1-1 G 3-3 P 98-100 2

仙台七夕杯 第24回東日本オープンシニアバドミントン大会

令和5年8月5日 - 6日 宮城野体育館

混合35歳以上ダブルス予選	古川 古川	藁谷 青木	安住 小松	荒井 荒井	藤枝 荒井	山崎 小川	勝敗	順位
古川 裕輔 (大阪・大阪) 古川 静香	—	○ 21-12 21-10	○ 21-5 21-14	○ 21-12 21-12	○ 21-15 21-16	—	M 4-0 G 8-0 P 168-96	1
藁谷 徹 (福島) 青木 恵美	× 12-21 10-21	—	× 21-23 21-13 21-23	○ 21-16 11-21 21-11	—	× 15-21 22-24	M 1-3 G 3-7 P 175-194	5
安住 紀人 (仙台・MATERIA) 小松 有花里 (東京・BLACKS)	× 5-21 14-21	○ 23-21 13-21 23-21	—	—	× 11-21 12-21	○ 21-16 21-14	M 2-2 G 4-5 P 143-177	4
荒井 直也 (東京・さくらんぼ B.C.) 荒井 枝里	× 12-21 12-21	× 16-21 21-11 11-21	—	—	× 12-21 13-21	× 16-21 18-21	M 0-4 G 1-8 P 131-179	6
藤枝 慎治 (神奈川・神奈川) 荒井 佳代子	× 15-21 16-21	—	○ 21-11 21-12	○ 21-12 21-13	—	○ 21-19 21-18	M 3-1 G 6-2 P 157-127	2
山崎 裕一 (茨城・石岡北) 小川 益子	—	○ 21-15 24-22	× 16-21 14-21	○ 21-16 21-18	× 19-21 18-21	—	M 2-2 G 4-4 P 154-155	3

混合35歳以上ダブルス

混合35歳以上ダブルス2部

混合35歳以上ダブルス3部

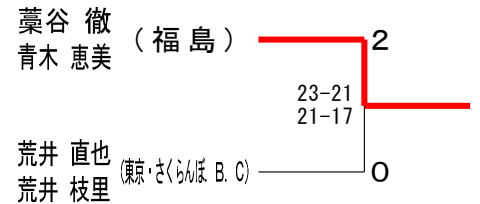
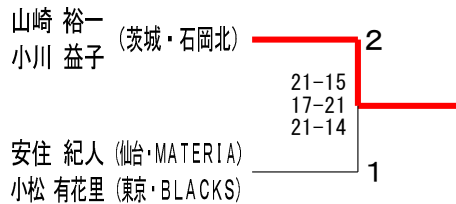
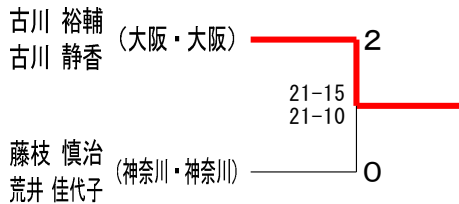

仙台七夕杯 第24回東日本オープンシニアバドミントン大会

令和5年8月5日 - 6日 宮城野体育館

混合40歳以上ダブルス 予選	石原 賢士 石原 恵美	村上 崇 田村 真由美	吉田 英司 藤井 朋子	松原 雅子 斎藤 拓也	鈴木 直人 庄子 貴子	渡辺 勝浩 伊藤 朋子	長田 智行 中村 朋美	勝敗	順位
	○	×	×	×	○	×	×	M 2-2 G 4-5 P 172-164	5
	○	○	○	○	○	×	○	M 3-1 G 7-2 P 183-134	2
	×	×	○	○	×	×	×	M 0-4 G 0-8 P 100-168	7
	×	×	○	○	×	×	×	M 0-4 G 1-8 P 128-197	6
	○	○	○	○	○	○	○	M 4-0 G 8-0 P 168-96	1
	○	○	○	○	×	×	○	M 3-1 G 6-3 P 172-151	3
	○	○	○	○	×	×	○	M 2-2 G 4-4 P 142-155	4

混合40歳以上ダブルス	鈴木 直人 庄子 貴子	村上 崇 田村 真由美	渡辺 勝浩 伊藤 朋子	勝敗	順位
	○	○	M 2-0 G 4-0 P 84-61	1	
	×	○	M 1-1 G 2-3 P 88-82	2	
	×	×	M 0-2 G 1-4 P 73-102	3	

混合40歳以上ダブルス2部

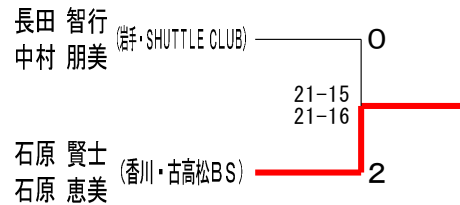

混合40歳以上ダブルス3部



仙台七夕杯 第24回東日本オープンシニアバドミントン大会

令和5年8月5日-6日 宮城野体育館

混合45歳以上ダブルス 決勝トーナメント

混合45歳以上ダブルス Aブロック	大田 高橋	半谷 佐久間	照沼 沼藤	勝敗	順位
大田 頼次 (東京) 高橋 まゆみ	○	○	○	M 2-0 G 4-1 P 100-68	1
半谷 雄二 (福島) 佐久間 純子	×	○	○	M 1-1 G 3-2 P 88-87	2
照沼 貴人 (茨城・TERU) 佐藤 祥江	×	×	○	M 0-2 G 0-4 P 51-84	3

大田 頼次 (東京) 高橋 まゆみ	2	15-21 21-15 21-9
竹本 妙子 (富山・minton) 浅野 研一	1	22-20 21-8
中上 雄史 (神奈川・もえぎ野クラブ) 星野 和子	0	21-13 21-18
竹下 雅哉 (埼玉・八幡クラブ) 斉藤 循子	2	

混合45歳以上ダブルス Bブロック	杉浦 高倉	菅井 井川	竹本 本野	勝敗	順位
杉浦 学 (神奈川・Totoro) 高倉 あゆみ (愛知・Totoro)	○	×	×	M 1-1 G 3-2 P 90-82	2
菅井 正寛 (仙台・荒町体育バドミントン部) 中川 明子 (仙台・ニュートラル)	×	×	×	M 0-2 G 0-4 P 49-84	3
竹本 妙子 (富山・minton) 浅野 研一	○	○	○	M 2-0 G 4-1 P 101-74	1

竹本 妙子 (富山・minton) 浅野 研一	三位決定戦	X
中上 雄史 (神奈川・もえぎ野クラブ) 星野 和子		

混合45歳以上ダブルス2部

混合45歳以上ダブルス Cブロック	中上 星野	橋本 坪井	佐藤 根本	勝敗	順位
中上 雄史 (神奈川・もえぎ野クラブ) 星野 和子	○	○	○	M 2-0 G 4-0 P 84-69	1
橋本 真輔 (福島・リトルビルファミリー) 坪井 道子	×	○	○	M 1-1 G 2-2 P 80-63	2
佐藤 功次郎 (茨城・MKC) 根本 美香	×	×	○	M 0-2 G 0-4 P 52-84	3

半谷 雄二 (福島) 佐久間 純子	0	21-7 21-17
杉浦 学 (神奈川・Totoro) 高倉 あゆみ (愛知・Totoro)	2	21-12 21-8
橋本 真輔 (福島・リトルビルファミリー) 坪井 道子	X	
尾形 朋也 (新潟・新潟県庁) 尾形 千佳子	0	

半谷 雄二 (福島) 佐久間 純子	三位決定戦	
橋本 真輔 (福島・リトルビルファミリー) 坪井 道子		X

混合45歳以上ダブルス3部

混合45歳以上ダブルス Dブロック	竹下 斉藤	大江 輝	尾形 千佳子	勝敗	順位
竹下 雅哉 (埼玉・八幡クラブ) 斉藤 循子	○	○	○	M 2-0 G 4-0 P 84-49	1
大江 輝 (仙台・HERO) 大江 真澄	×	×	×	M 0-2 G 0-4 P 49-84	3
尾形 朋也 (新潟・新潟県庁) 尾形 千佳子	×	○	○	M 1-1 G 2-2 P 70-70	2

照沼 貴人 (茨城・TERU) 佐藤 祥江	1	18-21 21-16 21-9
菅井 正寛 (仙台・荒町体育バドミントン部) 中川 明子 (仙台・ニュートラル)	2	21-16 21-12
佐藤 功次郎 (茨城・MKC) 根本 美香	2	21-16 21-10
大江 輝 (仙台・HERO) 大江 真澄	0	

照沼 貴人 (茨城・TERU) 佐藤 祥江	三位決定戦	X
大江 輝 (仙台・HERO) 大江 真澄		

仙台七夕杯 第24回東日本オープンシニアバドミントン大会

令和5年8月5日-6日 宮城野体育館

混合50歳以上ダブルス Aブロック	加藤 博 加藤 美由紀	藤 阿市 藤 市野	部 平 野 小	井原 勝 敗	順位
	○	○	M 2-0 G 4-0 P 84-42	1	
	×	×	M 0-2 G 0-4 P 52-84	3	
	×	○	M 1-1 G 2-2 P 65-75	2	

混合50歳以上ダブルス Bブロック	吉川 勇三郎 山川 千洋	坂本 順 竹内 知子	外塚 誠司 塚野 美和子	勝 敗	順位
	○	×	M 1-1 G 2-2 P 75-72	2	
	×	×	M 0-2 G 0-4 P 67-85	3	
	○	○	M 2-0 G 4-0 P 84-69	1	

混合50歳以上ダブルス Cブロック	佐野 健 佐野 由佳	福島 和俊 下村 恵美	笠寺 隆弘 笠寺 琴美	勝 敗	順位
	×	×	M 0-2 G 0-4 P 0-84	2	
	○	○	M 2-0 G 4-0 P 84-25	1	
	○	×	M 1-1 G 2-2 P 67-42	3	

混合50歳以上ダブルス Dブロック	村上 直哉 村上 恭子	磯野 尚 浅野 由香	五十嵐 弘之 鈴木 エミ	勝 敗	順位
	○	×	M 1-1 G 3-3 P 107-110	2	
	×	×	M 0-2 G 2-4 P 105-118	3	
	○	○	M 2-0 G 4-2 P 115-99	1	

混合50歳以上ダブルス Eブロック	小堀 雅之 吉田 清美	堀田 山田	郭 田中 田 中	勝 敗	順位
	○	○	M 2-0 G 4-0 P 85-66	1	
	×	○	M 1-1 G 2-2 P 81-69	2	
	×	×	M 0-2 G 0-4 P 53-84	3	

混合50歳以上ダブルス Fブロック	百上 幸一郎 高科 庸子	小田 直人 小田 真由美	玉川 慎也 太田 洋子	勝 敗	順位
	○	×	M 1-1 G 2-2 P 73-59	2	
	×	×	M 0-2 G 0-4 P 39-84	3	
	○	○	M 2-0 G 4-0 P 84-53	1	

混合50歳以上ダブルス Gブロック	鈴木 正樹 鈴木 恵子	吉田 貞雄 長澤 理江子	田中 直樹 齊藤 晴美	勝 敗	順位
	×	○	M 1-1 G 2-2 P 70-77	2	
	○	○	M 2-0 G 4-0 P 84-54	1	
	×	×	M 0-2 G 0-4 P 61-84	3	

仙台七夕杯 第24回東日本オープンシニアバドミントン大会

令和5年8月5日-6日 宮城野体育館

混合50歳以上ダブルス 決勝トーナメント

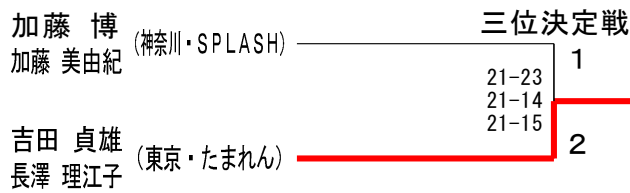
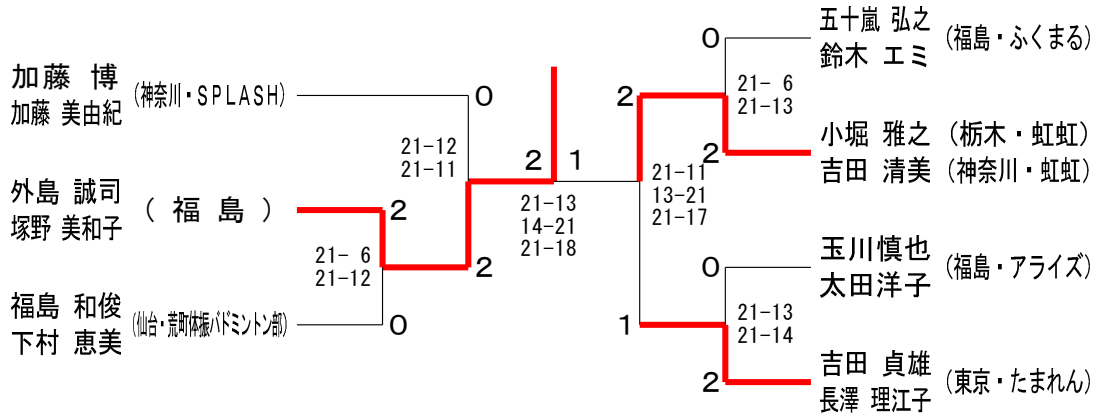

混合50歳以上ダブルス2部

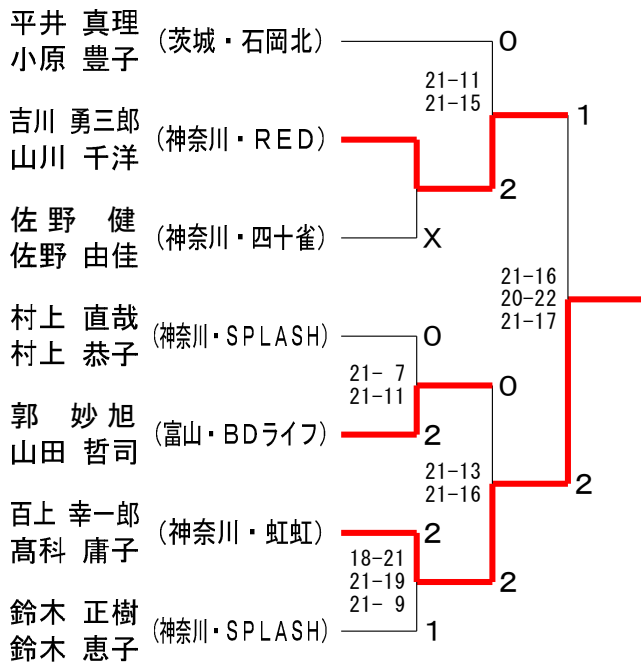

混合50歳以上ダブルス3部

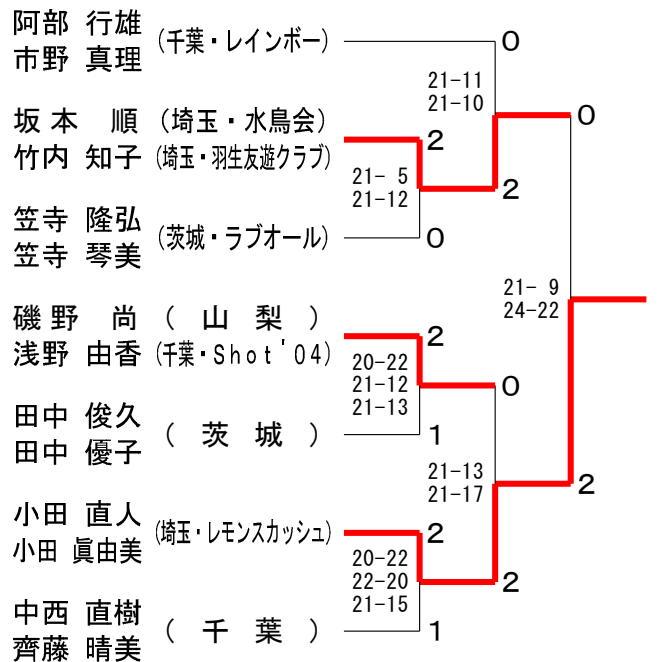

仙台七夕杯 第24回東日本オープンシニアバドミントン大会

令和5年8月5日-6日 宮城野体育館

混合55歳以上ダブルス Aブロック	小池 小池	民部田 民部田	野村 杉	勝敗	順位
小池 博幸 (東京・NEW CITY) 小池 美智代 (埼玉・大宮チエリース)	○	○		M 2-0 G 4-1 P 102-74	1
民部田 善裕 (神奈川・火付盗賊改) 民部田 京子	x		x	M 0-2 G 0-4 P 53-84	3
野村 幸央 (静岡) 杉 ゆき江	x	○		M 1-1 G 3-2 P 93-90	2

混合55歳以上ダブルス Bブロック	荻原 本間	貫井 堀池	岩井 石	岩井 淵	勝敗	順位
荻原 正裕 (埼玉・水鳥会) 本間 直美 (埼玉・加須フワーズ)		x	x		M 0-2 G 0-4 P 0-84	2
貫井 智一 (東京・東京) 堀池 由紀子	○		x		M 1-1 G 2-2 P 42-42	3
岩井 和浩 (岩手・前沢BC) 石川 明美	○	○			M 2-0 G 4-0 P 84-0	1

混合55歳以上ダブルス Cブロック	北澤 北澤	清野 菊池	那須 那須	勝敗	順位
北澤 宏光 (千葉) 北澤 薫		○	x	M 1-1 G 3-2 P 92-95	2
清野 康広 (仙台・折立) 菊池 しのぶ (仙台・ケイファースト)	x		x	M 0-2 G 0-4 P 62-85	3
那須 隆秀 (山形・あすなろクラブ) 那須 知子	○	○		M 2-0 G 4-1 P 105-79	1

混合55歳以上ダブルス Dブロック	山本 吉	高橋 平	岡田 長	田瀬 瀬	勝敗	順位
山本 佳則 (埼玉・橋川Dream) 吉澤 順子		○	x		M 1-1 G 3-2 P 96-87	2
高橋 仁一 (仙台・SBL) 平野 和代 (仙台・テニション21)	x		x		M 0-2 G 1-4 P 82-101	3
岡田 斉 (富山・横田クラブ) 長瀬 恵 (富山・横田クラブ)	○	○			M 2-0 G 4-2 P 115-105	1

混合55歳以上ダブルス Eブロック	岸 中出	谷地館 谷地館	武田 南	岡野 田	野村	勝敗	順位
岸 孝行 (埼玉・橋川Dream) 中出 かずみ		x	x			M 0-2 G 0-4 P 39-84	4
谷地館 渉 (東京・氷川クラブ) 谷地館 明美	○			○		M 2-0 G 4-0 P 84-37	1
武田 弘美 (秋田・チーム響) 南都 典忠	○			x		M 1-1 G 3-2 P 95-83	2
岡野 正行 (茨城) 田村 佐知代		x	○			M 1-1 G 2-3 P 81-95	3

混合55歳以上ダブルス Fブロック	曾我 曾我	高野 高	藤野 藤	澤藤 澤	筒井善仁 筒井由香	勝敗	順位
曾我 泰行 (千葉・レインボー) 曾我 淳子		○	x			M 1-1 G 2-3 P 89-97	3
高野 務 (秋田・鶴山フレンズ) 高野 加絵子	x				x	M 0-2 G 1-4 P 70-102	4
藤澤 正幸 (岩手・都南クラブ) 藤澤 佳代子	○				x	M 1-1 G 2-2 P 70-71	2
筒井 善仁 (神奈川・個人) 筒井 由香 (神奈川・メークイン)		○	○			M 2-0 G 4-0 P 84-43	1

混合55歳以上ダブルス Gブロック	長谷川 桜井	菅原 今	青木 春	青木 本	勝敗	順位
長谷川 宣秋 (埼玉・埼玉) 桜井 佳子 (埼玉・マスター)		x	x		M 0-2 G 1-4 P 79-103	3
菅原 正 (山形) 今春 洋子 (岩手)	○		x		M 1-1 G 2-3 P 88-94	2
青木 雅之 (新潟・村上BC) 松本 晶子	○	○			M 2-0 G 4-0 P 84-54	1

仙台七夕杯 第24回東日本オープンシニアバドミントン大会

令和5年8月5日-6日 宮城野体育館

混合55歳以上ダブルス 決勝トーナメント

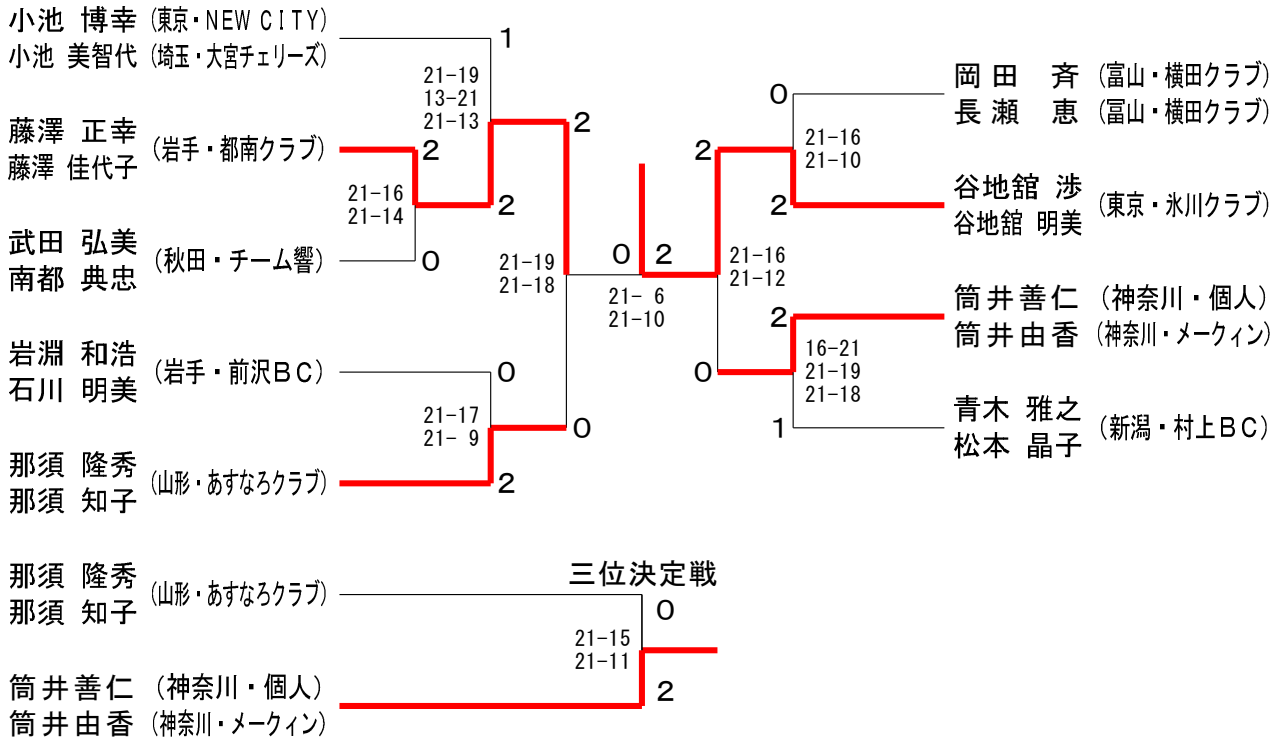

混合55歳以上ダブルス2部

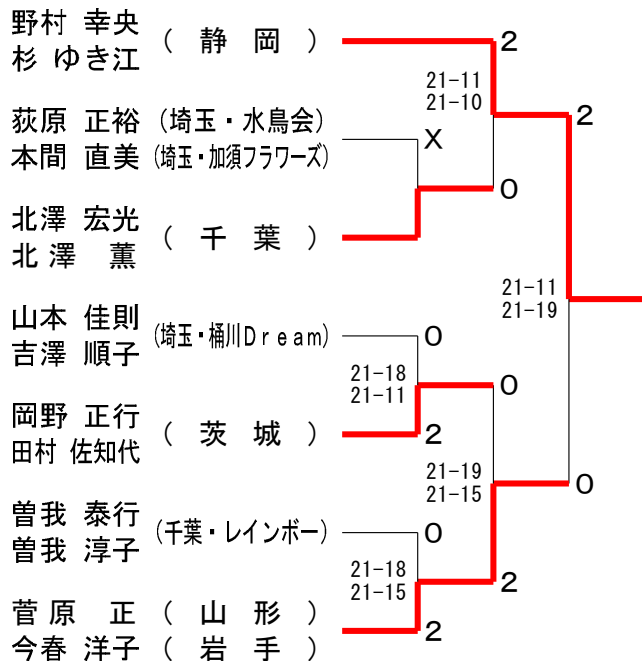

混合55歳以上ダブルス3部

