

令和5年度 会長杯バドミントン大会

大会	種目	優勝	準優勝	三位	参加数
2024.01.21 若林体育館	女子1部	戸崎 志保 佐藤 麻耶 (川平・タカハシクラブ)			6
	女子3部	菊池 淑子 大沼 奈緒子 (タキッコ)	諸根 幸恵 中野渡 瞳 (桜ヶ丘・仙北)	加藤 小百合 福地 明美 (西多賀・紫敷布)	7
	女子4部	吉田 久美子 林 睦 (WINDS・OBC)			4
	男子1部	三品 雄己 菅原 拓海 (EPOCH)	長谷川 裕之 早川 陽太郎 (幸町南・EPOCH)		11
	男子2部	日下 勇 難波 魁凌 (折立)	植野 樹也 山本 候大 (BadoLabo・幸町南)	本間 柊太 菅原 大夢 (LNG)	18
	男子3部	小川 翔馬 佐々木 和典 (中野栄)	須田 祐貴 瀧口 雅也 (北仙台)		8
	男子4部	細谷 正昭 佐藤 正啓 (SBL S・福室)	佐藤 俊介 高津 哲 (NBクラブ・加茂)		8
	混合1部	島貫 秀也 櫻井 さくら (若林クラブ・Prost)	小野寺 祐仁 山上 舞夏 (B. B. C.)		12
	混合2部	浅野 敦智 足利 倭瑚 (B. B. C.・びよんくらぶ)	小野 皓平 木村 実来 (びよんくらぶ)		15
	混合3部	守田 結貴 北原 寛 (SQUARE)	佐伯 佳子 板橋 尊之 (仙台大和・榴岡)		12
混合4部	須貝 達郎 赤沼 有希 (BadoLabo)			5	

女子1部 Aブロック	太田 千愛 佐竹 瑞紀	梅津 安奈 近江 優美	津江 優美 京高 七海	谷橋 小耶	勝敗	順位
	○	×	×		M 0-2 G 0-4 P 0-60	3
	○	×	○		M 2-0 G 4-0 P 60-18	1
	○	×	×		M 1-1 G 2-2 P 48-30	2

女子1部 決勝トーナメント

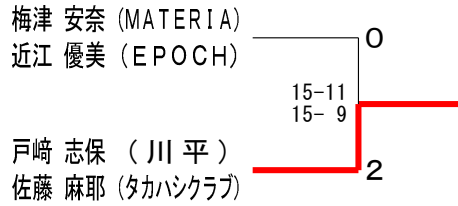

女子1部 Bブロック	戸崎 志保 佐藤 麻耶	佐藤 未夢 長尾 理奈	藤尾 理奈 加藤 瑞穂	齋藤 亜希子	勝敗	順位
	○	×	○		M 2-0 G 4-1 P 73-57	1
	×	×	×		M 0-2 G 0-4 P 44-60	3
	×	○	○		M 1-1 G 3-2 P 67-67	2

女子1部 Bトーナメント

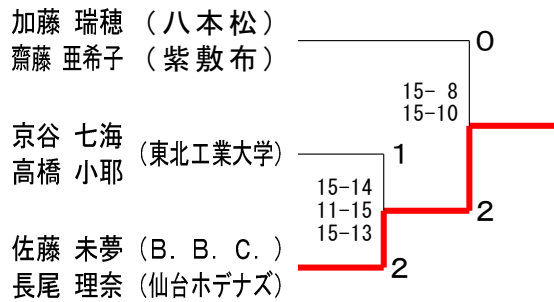

女子3部 予選 Aブロック	諸根 幸恵 中野渡 瞳	佐々木 愛美 熊田 瑠子	加藤 小百合 福地 明美	阿部 和代 加藤 美香	勝敗	順位
	○	○	—		M 2-0 G 4-0 P 60-39	1
	×	—	○		M 1-1 G 2-3 P 57-66	3
	×	—	○		M 1-1 G 2-2 P 47-49	2
	—	×	×		M 0-2 G 1-4 P 55-65	4

女子3部	諸根 幸恵 中野渡 瞳	菊池 淑子 大沼 奈緒子	加藤 小百合 福地 明美	勝敗	順位
	○	○		M 1-1 G 2-2 P 52-44	2
	○	○		M 2-0 G 4-0 P 60-48	1
	×	×		M 0-2 G 0-4 P 40-60	3

女子3部 Bトーナメント

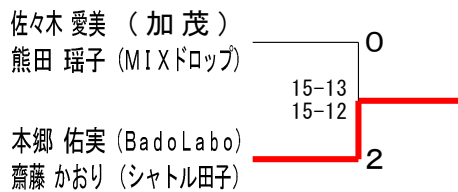

女子3部 予選 Bブロック	本郷 佑実 齋藤 かつり	菊池 淑子 大沼 奈緒子	岩淵 みどり 穴戸 恵美	勝敗	順位
	○	○		M 2-0 G 4-0 P 60-45	1
	×	×		M 0-2 G 0-4 P 30-60	3

女子3部 Cトーナメント

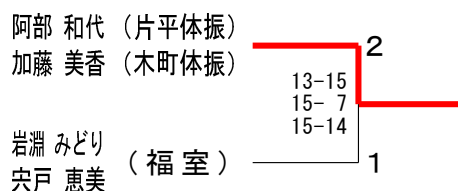

女子4部	吉田林	佐藤茂木	佐藤渡辺	鈴木田井治	勝敗	順位
吉田久美子 (WINDS) 林睦 (OBC)	○	○	○	M 3-0 G 6-1 P 94-63	1	
佐藤菜穂美 (SHELLY) 茂木香利	×	○	○	M 2-1 G 4-3 P 87-80	2	
佐藤恵里 (BadoLabo) 渡辺晴渚	×	×	○	M 1-2 G 4-4 P 103-91	3	
鈴木りえ (片平体振) 田井治望美	×	×	×	M 0-3 G 0-6 P 40-90	4	

男子4部 Aブロック	矢口後藤	細谷佐藤	佐藤高津	後藤佐々木	勝敗	順位
矢口秀人 (B. B. C.) 後藤優	×	×	—	M 0-2 G 1-4 P 47-71	3	
細谷正昭 (SBLS) 佐藤正啓 (福室)	○	—	○	M 2-0 G 4-0 P 60-33	1	
佐藤俊介 (NBクラブ) 高津哲 (加茂)	○	—	○	M 2-0 G 4-1 P 71-51	2	
後藤悟 (北仙台) 佐々木義則	—	×	×	M 0-2 G 0-4 P 37-60	4	

男子4部 決勝トーナメント

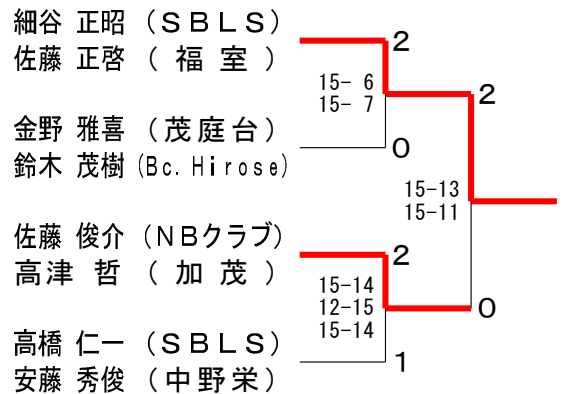

男子4部 Bブロック	庄司小泉	高橋安藤	金野鈴木	蛭名櫻井	勝敗	順位
庄司智史 (西多賀) 小泉政人 (若林)	×	○	—	M 1-1 G 2-3 P 58-64	3	
高橋仁一 (SBLS) 安藤秀俊 (中野栄)	○	—	○	M 2-0 G 4-0 P 60-38	1	
金野雅喜 (茂庭台) 鈴木茂樹 (Bc. Hirose)	×	—	○	M 1-1 G 3-3 P 77-73	2	
蛭名大仁 (LIBERTA) 櫻井浩基	—	×	×	M 0-2 G 1-4 P 53-73	4	

男子4部 Bトーナメント

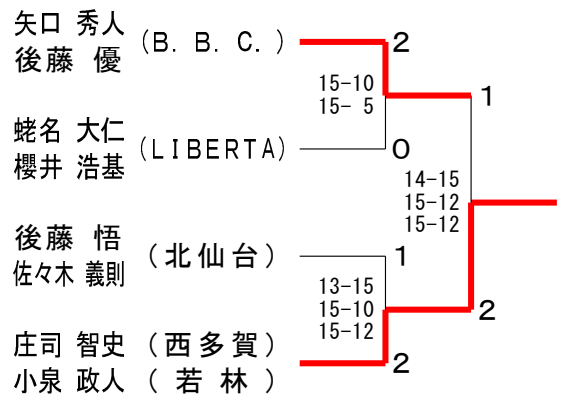

男子1部 Aブロック	三品 菅原	岡部 中鉢	余語 中邨	勝敗	順位
三品 雄己 (EPOCH) 菅原 拓海		○ 15-6 15-9	○ 15-8 15-13	M 2-0 G 4-0 P 60-36	1
岡部 一雅 (幸町南) 中鉢 克哉 (LNG)	× 6-15 9-15		× 10-15 11-15	M 0-2 G 0-4 P 36-60	3
余語 達彦 (若林クラブ) 中邨 吉宏	× 8-15 13-15	○ 15-10 15-11		M 1-1 G 2-2 P 51-51	2

男子1部 決勝トーナメント

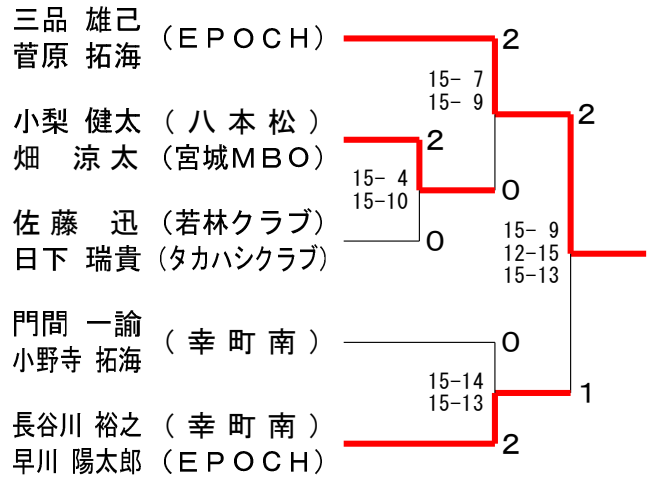

男子1部 Bブロック	佐藤 花 亮	門間 小野寺	佐藤 日下	高橋 甲島	勝敗	順位
佐藤 勝哉 (EPOCH) 花 亮 (EPOCH)		× 11-15 15-11 11-15	× x-	-	M 0-2 G 1-4 P 37-71	4
門間 一諭 (幸町南) 小野寺 拓海	○ 15-11 11-15 15-11		-	○ 15-5 15-4	M 2-0 G 4-1 P 71-46	1
佐藤 迅 (若林クラブ) 日下 瑞貴 (タカハシクラブ)	○ -x			× 13-15 15-8 13-15	M 1-1 G 3-2 P 71-38	2
高橋 和弥 (Prost) 甲島 将人 (荒町)	-	× 5-15 4-15	○ 15-13 8-15 15-13		M 1-1 G 2-3 P 47-71	3

男子1部 Bトーナメント

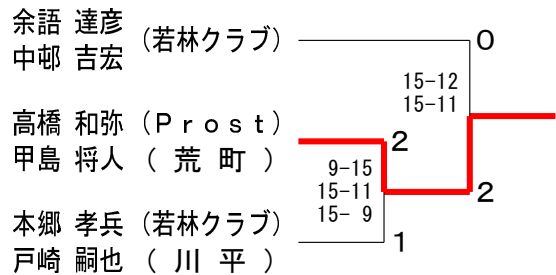

男子1部 Cブロック	長谷川 早川	本郷 戸崎	高野 佐藤	小梨 畑	勝敗	順位
長谷川 裕之 (幸町南) 早川 陽太郎 (EPOCH)		○ 15-9 15-14	○ 15-9 15-6	-	M 2-0 G 4-0 P 60-38	1
本郷 孝兵 (若林クラブ) 戸崎 嗣也 (川平)	× 9-15 14-15		-	○ 12-15 15-13 15-14	M 1-1 G 2-3 P 65-72	3
高野 宏樹 (Yanagyu) 佐藤 宏昭 (Prost)	× 9-15 6-15			× 10-15 3-15	M 0-2 G 0-4 P 28-60	4
小梨 健太 (八本松) 畑 涼太 (宮城MBO)	-	× 15-12 13-15 14-15	○ 15-10 15-3		M 1-1 G 3-2 P 72-55	2

男子1部 Cトーナメント

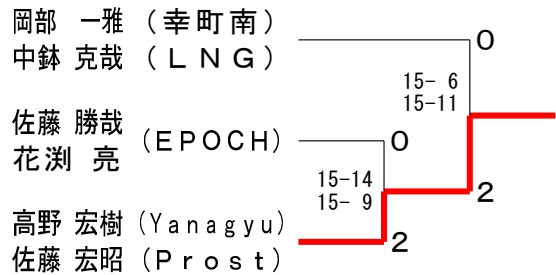

混合4部	福島 下村	上野 加藤	須貝 赤沼	鈴木 東谷	小林 宮崎	勝敗	順位
福島 和俊 (荒町) 下村 恵美		○ 15-10 15-6	× 5-15 8-15	× 8-15 15-13 13-15	○ 15-7 15-7	M 2-2 G 5-4 P 109-103	3
上野 雅晴 (Bc. Hirose) 加藤 香奈子 (ニュートラル)	× 10-15 6-15		× 10-15 11-15	× 7-15 15-14 8-15	○ 15-7 15-6	M 1-3 G 3-6 P 97-117	4
須貝 達郎 (BadoLabo) 赤沼 有希	○ 15-5 15-8	○ 15-10 15-11		○ 15-12 15-12	○ 15-9 15-3	M 4-0 G 8-0 P 120-70	1
鈴木 賢 (HOME) 東谷 優香	○ 15-8 13-15 15-13	○ 15-7 14-15 15-8	× 12-15 12-15		○ 15-8 15-1	M 3-1 G 6-4 P 141-105	2
小林 由紀 (太白) 宮崎 孝道	× 7-15 7-15	× 7-15 6-15	× 9-15 3-15	× 8-15 1-15		M 0-4 G 0-8 P 48-120	5

男子2部 Aブロック	植野山	川堀	崎田	大川千	川葉	勝敗	順位
植野 樹也 (BadoLabo) 山本 候大 (幸町南)	○	○	○	M 2-0 G 4-0 P 60-38			1
川崎 駿介 (東北工業大学) 堀田 大成	×	○	×	M 0-2 G 1-4 P 52-71			3
大川 龍弥 (LNG) 千葉 悠斗	×	○	○	M 1-1 G 2-3 P 61-64			2

男子2部 Bブロック	丹野岡	野田	松本	本谷	鈴木菅井	勝敗	順位
丹野 幸広 (若林クラブ) 岡田 典久	×	×	×	M 0-2 G 1-4 P 52-70			3
松本 一希 (東北工業大学) 澁谷 泉澄	○	×	×	M 1-1 G 2-3 P 65-63			2
鈴木 雄大 (仙台ホデナス) 菅井 雄斗	○	○	○	M 2-0 G 4-0 P 60-44			1

男子2部 Cブロック	太田鈴木	今田八重崎	阿部鈴木	勝敗	順位
太田 幹人 (B. B. C.) 鈴木 飛鳥	○	○	○	M 2-0 G 4-0 P 60-30	1
今田 智之 (サザンクロス) 八重崎 一步	×	×	×	M 0-2 G 0-4 P 35-60	3
阿部 圭馬 (MATERIA) 鈴木 貴士 (BadoLabo)	×	○	○	M 1-1 G 2-2 P 47-52	2

男子2部 Dブロック	佐藤松本	藤本	鷺加	尾藤	郷小室	勝敗	順位
佐藤 翔太 (幸町南) 松本 海之	○	○	○	M 2-0 G 4-0 P 60-19			1
鷺尾 一郁 (サザンクロス) 加藤 克春 (生出体振)	×	×	×	M 0-2 G 0-4 P 0-60			3
郷本 滝人 (東北工業大学) 小室 椋汰	×	○	○	M 1-1 G 2-2 P 49-30			2

男子2部 Eブロック	佐々木内海	本間菅原	阿部奥山	勝敗	順位
佐々木 亮一 (Prost) 内海 裕次郎	×	×	×	M 0-2 G 1-4 P 42-73	3
本間 柗太 (LNG) 菅原 大夢	○	○	○	M 2-0 G 4-1 P 73-47	1
阿部 暢介 (FLYHIGH) 奥山 浩治	○	×	○	M 1-1 G 2-2 P 53-48	2

男子2部 Fブロック	日下難波	下波	楠只野	境俵谷	勝敗	順位
日下 勇 (折立) 難波 魁凌	○	○	○	M 2-0 G 4-1 P 74-48		1
楠 涼太 (東北工業大学) 只野 康太	×	×	×	M 0-2 G 0-4 P 30-60		3
境 賢太 (びよんくらぶ) 俵谷 駿太郎 (NEXT)	×	○	○	M 1-1 G 3-2 P 65-61		2

男子2部 決勝トーナメント

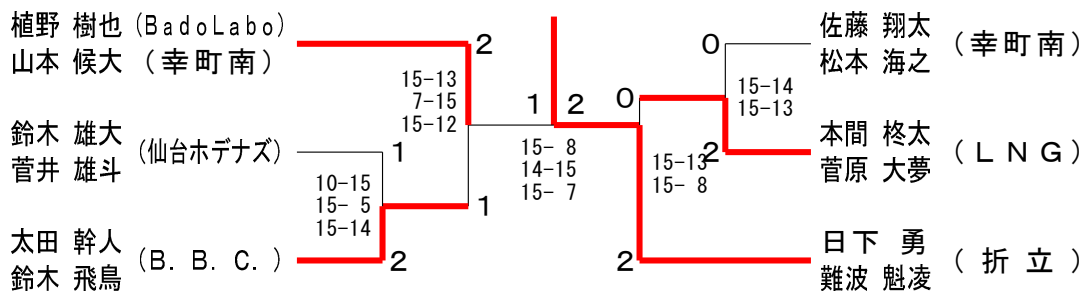

男子2部 Bトーナメント

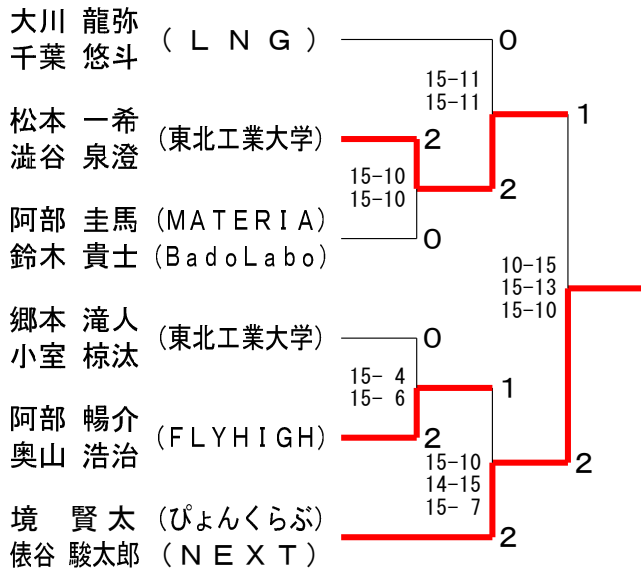

男子2部 Cトーナメント

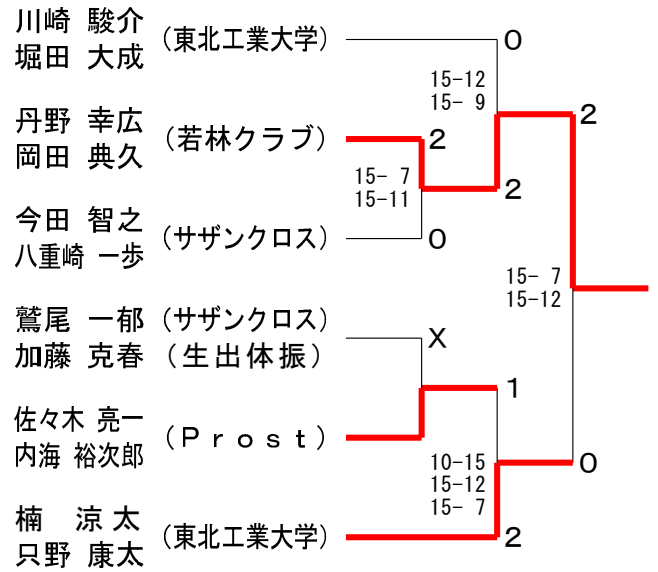

男子3部 Aブロック	須田 瀧	森 大石	小川 佐々木	鷹木 樹一	勝敗	順位
須田 祐貴 (北仙台) 瀧口 雅也	○	○	○	○	M 2-0 G 4-1 P 71-55	1
森 晟矢 (生出) 大石 恭平	×	○	○	○	M 1-1 G 2-3 P 64-65	3
小川 翔馬 (中野栄) 佐々木 和典	×	○	○	○	M 1-1 G 3-3 P 77-83	2
鷹木 樹一 (FBC仙台) 石川 佳幸	×	×	×	○	M 0-2 G 2-4 P 77-86	4

男子3部 決勝トーナメント

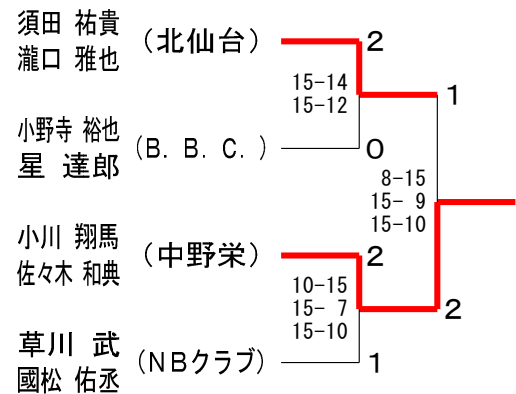

男子3部 Bトーナメント

男子3部 Bブロック	草川 武	伊藤 智行	藤花 光城	小野 智隆	小野寺 裕也	勝敗	順位
草川 武 (NBクラブ) 國松 佑丞	○	○	○	○	○	M 2-0 G 4-1 P 69-49	1
伊藤 智行 (柳生) 立花 光城 (生出)	×	○	○	×	×	M 0-2 G 0-4 P 33-60	4
小野 智隆 (中野BC) 星 裕治	×	○	○	×	×	M 0-2 G 2-4 P 68-82	3
小野寺 裕也 (B.B.C.) 星 達郎	×	○	○	○	○	M 2-0 G 4-1 P 73-52	2

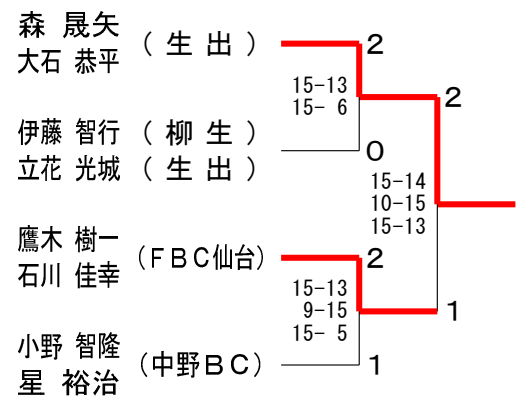

混合1部 Aブロック	小野寺 山上	安田 安田	嶋田 田中	勝敗	順位
小野寺 祐仁 (B. B. C.) 山上 舞夏	○	○	M 2-0 G 4-0 P 60-31	1	
安田 誠 (八幡) 安田 美和子	x	x	M 0-2 G 0-4 P 38-60	3	
嶋田 紘二 (BadoLabo) 田中 香凜	x	○	M 1-1 G 2-2 P 45-52	2	

混合1部 決勝トーナメント

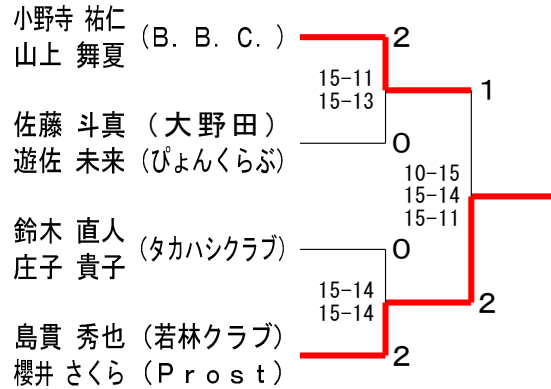

混合1部 Bブロック	佐藤 遊佐	岡部 大森	大坂 本間	勝敗	順位
佐藤 斗真 (大野田) 遊佐 未来 (びよんくらぶ)	○	○	M 2-0 G 4-2 P 82-72	1	
岡部 浩貴 (若林クラブ) 大森 美里 (SBD)	x	○	M 1-1 G 3-3 P 78-80	2	
大坂 南海 (EPOCH) 本間 雄大 (prost)	x	x	M 0-2 G 2-4 P 76-84	3	

混合1部 Bトーナメント

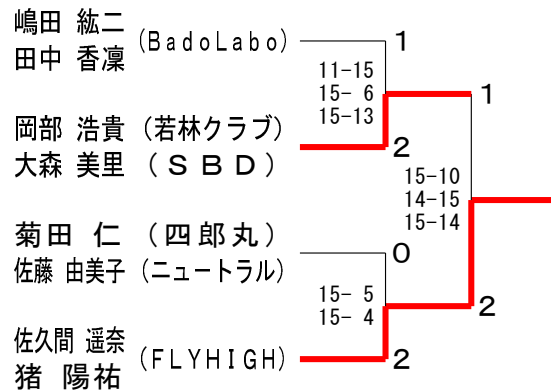

混合1部 Cブロック	鈴木 庄子	菊田 佐藤	菅原 原保	勝敗	順位
鈴木 直人 (タカハシクラブ) 庄子 貴子	○	○	M 2-0 G 4-1 P 74-50	1	
菊田 仁 (四郎丸) 佐藤 由美子 (ニュートラル)	x	○	M 1-1 G 2-3 P 67-68	2	
菅原 光太 (幸町南) 反保 絵梨香	x	x	M 0-2 G 2-4 P 64-87	3	

混合1部 Cトーナメント

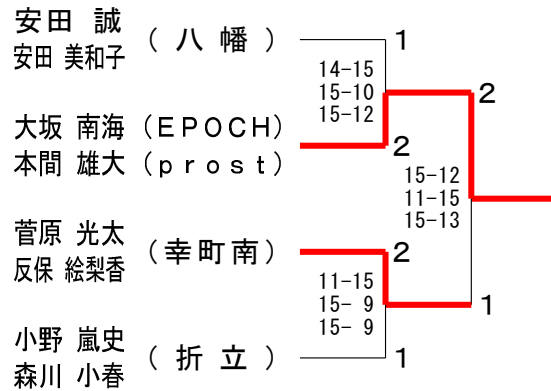

混合1部 Dブロック	島貴 櫻井	小野 森川	佐久間 猪	勝敗	順位
島貴 秀也 (若林クラブ) 櫻井 さくら (Prost)	○	○	M 2-0 G 4-0 P 60-31	1	
小野 嵐史 (折立) 森川 小春	x	x	M 0-2 G 0-4 P 40-60	3	
佐久間 遥奈 (FLYHIGH) 猪 陽祐	x	○	M 1-1 G 2-2 P 45-54	2	

混合2部 Aブロック	小林 相澤	浅野 足利	白井 須田	勝敗	順位
小林 祐介 (WINDS) 相澤 葉月		× 8-15 15-13 9-15	○ 15-10 15-6	M 1-1 G 3-2 P 62-59	2
浅野 敦智 (B. B. C.) 足利 倭瑚 (びよんくらぶ)	○ 15-8 13-15 15-9		○ 15-7 15-4	M 2-0 G 4-1 P 73-43	1
白井 賢治 (LIBERTA) 須田 陽月 (FBC仙台)	× 10-15 6-15	× 7-15 4-15		M 0-2 G 0-4 P 27-60	3

混合2部 Bブロック	齋藤 菊池	大友 小林	只野 野宮	勝敗	順位
齋藤 大介 (幸町南) 菊池 百花		○ 15-13 15-6	× 14-15 9-15	M 1-1 G 2-2 P 53-49	2
大友 和輝 (B. B. C.) 小林 香織 (Bado Labo)	× 13-15 6-15		× 9-15 10-15	M 0-2 G 0-4 P 38-60	3
只野 輝一 (松本倶楽部) 宮西 早希 (MY MUMS)	○ 15-14 15-9	○ 15-9 15-10		M 2-0 G 4-0 P 60-42	1

混合2部 Cブロック	山本 久保田	佐々木 江藤	小山 山坂	勝敗	順位
山本 誠 (BadoLabo) 久保田 彩夏 (幸町南)		○ 13-15 15-12 15-8	○ 15-9 15-13	M 2-0 G 4-1 P 73-57	1
佐々木 淳 (仙台ホテナズ) 江藤 楓香 (B. B. C.)	× 15-13 12-15 8-15		○ 15-9 15-2	M 1-1 G 3-2 P 65-54	2
小山 悠友 (折立) 早坂 那音	× 9-15 13-15	× 9-15 2-15		M 0-2 G 0-4 P 33-60	3

混合2部 Dブロック	稲村 山田	佐々木 千葉	吉田 深田	勝敗	順位
稲村 樹 (八本松) 山田 竹朗 (幸町南)		○ 15-11 15-12	○ 15-14 6-15 15-11	M 2-0 G 4-1 P 66-63	1
佐々木 翼 (LIBERTA) 千葉 愛華	× 11-15 12-15		× 15-13 12-15 9-15	M 0-2 G 1-4 P 59-73	3
吉田 開 (B. B. C.) 深田 恵理	× 14-15 15-6 11-15	○ 13-15 15-12 15-9		M 1-1 G 3-3 P 83-72	2

混合2部 Eブロック	小野 木村	中川 榊原	小湊 高屋	勝敗	順位
小野 皓平 (びよんくらぶ) 木村 実来		○ 15-13 15-5	○ 15-6 15-5	M 2-0 G 4-0 P 60-29	1
中川 元 (B. B. C.) 榊原 舞 (Burners)	× 13-15 5-15		○ 15-8 15-5	M 1-1 G 2-2 P 48-43	2
小湊 昌幸 (八幡) 高屋 亜希子 (WHIP)	× 6-15 5-15	× 8-15 5-15		M 0-2 G 0-4 P 24-60	3

混合2部 決勝トーナメント

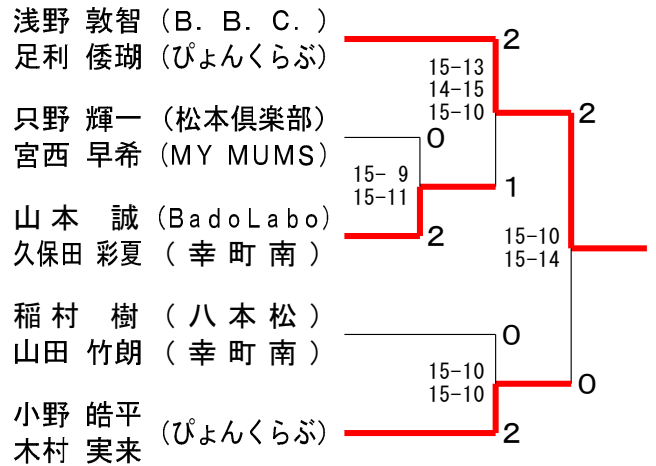

混合2部 Bトーナメント

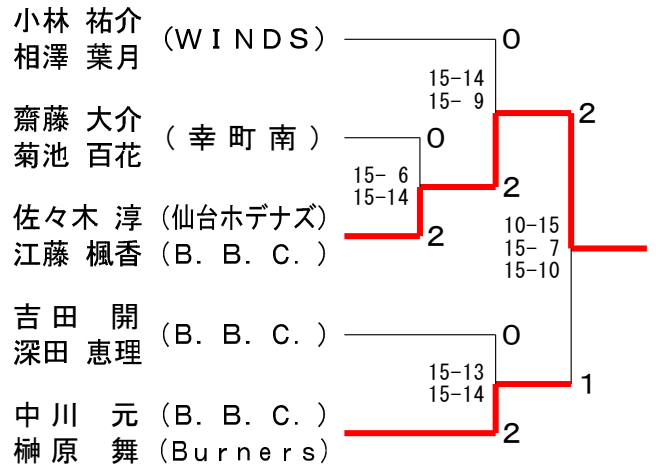

混合2部 Cトーナメント

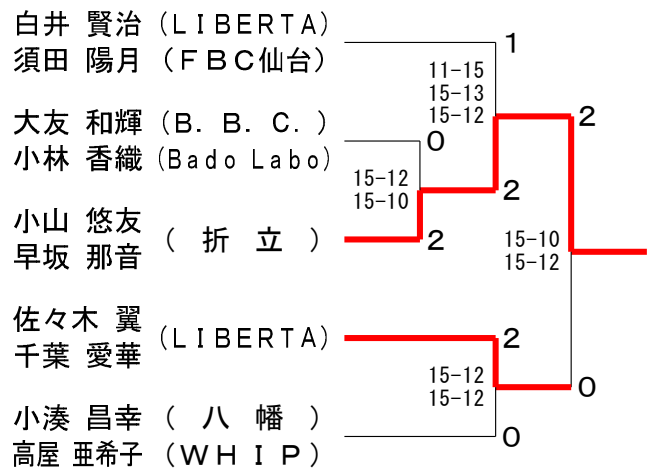



混合3部 Aブロック	千葉 星弥 高橋 南美	南野 赤間	吉田 鹿野	勝敗	順位
千葉 星弥 (B. B. C.) 高橋 南美	○	○	M 2-0 G 4-0 P 60-31	1	
南野 弘生 (東長町) 赤間 純子 (遠見塚)	x	○	M 0-2 G 0-4 P 44-60	3	
吉田 栄久穂 (FBC仙台) 鹿野 牧子	x	○	M 1-1 G 2-2 P 42-55	2	

混合3部 決勝トーナメント

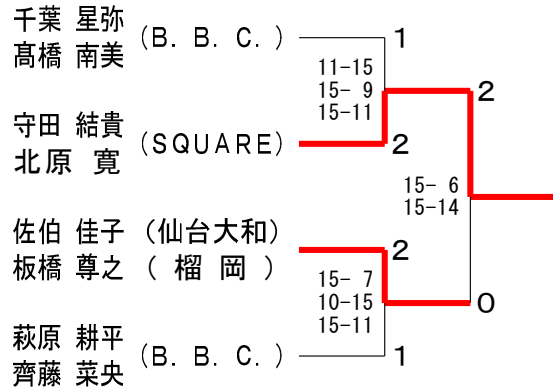

混合3部 Bブロック	宮田 小島	清野 木村	守田 北原	勝敗	順位
宮田 陸 (NBクラブ) 小島 由季	○	x	M 1-1 G 3-2 P 67-55	2	
清野 康広 (折立) 木村 博子 (アイレガート)	x	○	M 0-2 G 1-4 P 54-74	3	
守田 結貴 (SQUARE) 北原 寛	○	○	M 2-0 G 4-2 P 79-71	1	

混合3部 Bトーナメント

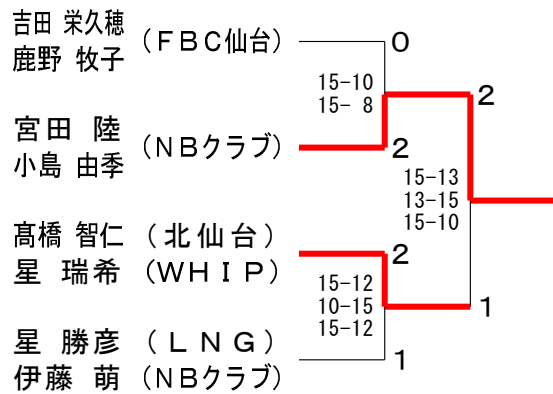

混合3部 Cブロック	佐伯 板橋	高橋 星	千葉 葉木	勝敗	順位
佐伯 佳子 (仙台大和) 板橋 尊之 (榴岡)	○	○	M 2-0 G 4-1 P 73-57	1	
高橋 智仁 (北仙台) 星 瑞希 (WHIP)	x	○	M 1-1 G 2-2 P 54-44	2	
千葉 倫央 (SBL S) 鈴木 真理佳	x	x	M 0-2 G 1-4 P 47-73	3	

混合3部 Cトーナメント

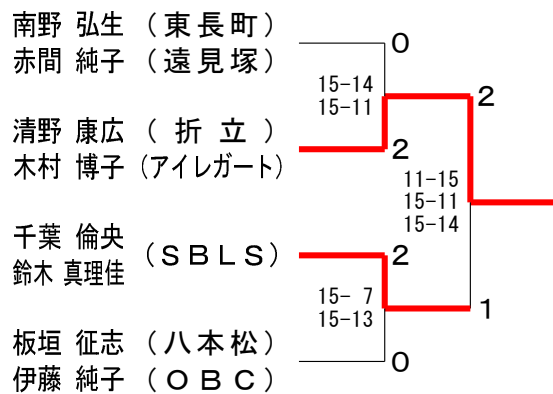

混合3部 Dブロック	萩原 齊藤	星 伊藤	板垣 伊藤	勝敗	順位
萩原 耕平 (B. B. C.) 齊藤 菜央	x	○	M 1-1 G 3-2 P 67-68	1	
星 勝彦 (LNG) 伊藤 萌 (NBクラブ)	○	x	M 1-1 G 3-3 P 82-81	2	
板垣 征志 (八本松) 伊藤 純子 (OBC)	x	○	M 1-1 G 2-3 P 68-68	3	