

# 七夕杯 第15回東日本オープンシニアバドミントン大会

平成26年8月3日 仙台市体育館

男子30歳以上ダブルス	太 田 田 中 篠 赤 勝 順 小 竹 小 山 佐 野 鈴 川 敗 位				
太田 秀幸 (福島) 小竹 潤	○ 15-13 15-17 14-16	○ 15-5 15-10	× 5-15 6-15	M 1-2 G 3-4 P 85-91	3
田中 佳孝 (仙台・折立) 小山 智弘 (仙台・SBLS)	○ 13-15 17-15 16-14	○ 8-15 15-4 15-11	× 7-15 20-18 7-15	M 2-1 G 5-4 P 118-122	2
篠田 紀一郎 (千葉) 佐野 大輔	× 5-15 10-15	× 15-8 4-15 11-15	× 4-15 8-15	M 0-3 G 1-6 P 57-98	4
赤川 誠 (仙台・仙台ホデナス) 鈴木 俊介	○ 15-5 15-6	○ 15-7 18-20 15-7	○ 15-4 15-8	M 3-0 G 6-1 P 108-57	1

男子35歳以上ダブルス Aブロック	下 千 菊 伊 勝 順 市 川 葉 中 地 東 敗 位				
下平 宗治 (埼玉・ねっといん) 市川 直樹 (神奈川・フリューゲル)	○ 15-4 15-1	○ 15-11 13-15 15-7	—	M 2-0 G 4-1 P 73-38	1
千葉 和稔 (岩手・COCO・MOKO) 千葉 竜起	× 4-15 1-15	—	× 15-17 18-16 11-15	M 0-2 G 1-4 P 49-78	4
菊地 直人 (仙台・八本松) 中村 純一	× 11-15 15-13 7-15	—	○ 15-8 15-11	M 1-1 G 3-2 P 63-62	2
伊東 一也 (埼玉) 山浦 健作	—	○ 17-15 16-18 15-11	× 8-15 11-15	M 1-1 G 2-3 P 67-74	3

## 男子35歳以上ダブルス 1部

下平 宗治 (埼玉・ねっといん)	2
市川 直樹 (神奈川・フリューゲル)	2
坂本 順 (埼玉・ジュンジュン)	0
石飛 潤	0
菊地 直人 (仙台・八本松)	2
中村 純一	0
酒井 隆 (埼玉・インパクト)	1
小坂 正英 (栃木)	1

三位決定戦	
坂本 順 (埼玉・ジュンジュン)	1
石飛 潤	1
酒井 隆 (埼玉・インパクト)	2
小坂 正英 (栃木)	2

男子35歳以上ダブルス Bブロック	坂 浅 渡 酒 勝 順 石 本 野 邊 井 敗 位				
坂本 順 (埼玉・ジュンジュン) 石飛 潤	× 6-15 12-15	○ 15-8 15-0	—	M 1-1 G 2-2 P 48-38	2
浅野 覚 (富山・たっちゃんふみりー) 高島 陽史	○ 15-6 15-12	—	× 7-15 6-15	M 1-1 G 2-2 P 43-48	3
渡邊 勇司 (仙台・L. N. G) 菅原 則幸	× 8-15 0-15	—	× 2-15 2-15	M 0-2 G 0-4 P 12-60	4
酒井 隆 (埼玉・インパクト) 小坂 正英 (栃木)	—	○ 15-7 15-6	○ 15-2 15-2	M 2-0 G 4-0 P 60-17	1

## 男子35歳以上ダブルス 2部

伊東 一也 (埼玉)	2
山浦 健作	0
渡邊 勇司 (仙台・L. N. G)	1
菅原 則幸	1
千葉 和稔 (岩手・COCO・MOKO)	1
千葉 竜起	2
浅野 覚 (富山・たっちゃんふみりー)	2
高島 陽史	2

# 七夕杯 第15回東日本オープンシニアバドミントン大会

平成26年8月3日 仙台市体育館

男子40歳以上ダブルス Aブロック	亀田 佐々木	遠藤 松	藤野 猪富	股久 勝敗	順位
亀田 秀也 (青森) 佐々木 徳也		×	×	M 0-2 G 0-4 P 42-60	3
遠藤 正浩 (東京・シーガルス) 松野 茂 (東京)	○		×	M 1-1 G 2-2 P 52-50	2
猪股 公弘 (岩手) 富久 晃 (仙台・中野栄)	○	○		M 2-0 G 4-0 P 60-44	1

男子40歳以上ダブルス Bブロック	佐藤 齊	藤宮 三浦	中嶋 相馬	勝敗	順位
佐藤 真一 (岩手・一関市) 齊藤 実 (岩手・北上市)		○	○	M 2-0 G 4-1 P 73-54	1
三浦 浩 (埼玉・吉見) 宮崎 吉頼	×		○	M 1-1 G 3-2 P 65-62	2
中嶋 智明 (青森・Golden・B.C.) 相馬 哲也	×	×		M 0-2 G 0-4 P 38-60	3

男子40歳以上ダブルス Cブロック	金津 佐	森池 藤田	藪内 小林	佐藤 地山	勝敗	順位
金津 茂人 (青森・三好バドミントンクラブ) 佐藤 勇治 (青森・Golden・B.C.)		×	○	—	M 1-1 G 3-2 P 67-68	2
森 研二 (茨城・神宮クラブ) 池田 正善 (茨城・F. シャトル)	○		—	○	M 2-0 G 4-2 P 81-70	1
藪内 一貴 (仙台・L. N. G.) 小林 大介	×	—		×	M 0-2 G 1-4 P 68-71	4
佐藤 秀幸 (富山・たつやんふぁみりー) 地山 竜央	—	×	○		M 1-1 G 3-3 P 74-81	3

## 男子40歳以上ダブルス 1部

猪股 公弘 (岩手)	2
富久 晃 (仙台・中野栄)	2
金津 茂人 (青森・三好バドミントンクラブ)	0
佐藤 勇治 (青森・Golden・B.C.)	0
佐藤 真一 (岩手・一関市)	2
齊藤 実 (岩手・北上市)	0
森 研二 (茨城・神宮クラブ)	1
池田 正善 (茨城・F. シャトル)	1

金津 茂人 (青森・三好バドミントンクラブ)	三位決定戦	0
佐藤 勇治 (青森・Golden・B.C.)	0	
森 研二 (茨城・神宮クラブ)	2	
池田 正善 (茨城・F. シャトル)	2	

## 男子40歳以上ダブルス 2部

遠藤 正浩 (東京・シーガルス)	2
松野 茂 (東京)	2
三浦 浩 (埼玉・吉見)	2
宮崎 吉頼	0
佐藤 秀幸 (富山・たつやんふぁみりー)	0
地山 竜央	0

## 男子40歳以上ダブルス 3部

亀田 秀也 (青森)	0
佐々木 徳也	0
中嶋 智明 (青森・Golden・B.C.)	0
相馬 哲也	2
藪内 一貴 (仙台・L. N. G.)	2
小林 大介	2

# 七夕杯 第15回東日本オープンシニアバドミントン大会

平成26年8月3日 仙台市体育館

男子45歳以上ダブルス A ブロック	豊 泉 岡 村	阿 部 鱒 渕	和 島 渡 部	勝 敗	順 位
豊泉 輝彦 (東京・エコミノルタ) 岡村 真一		○ 10-15 15-9 15-12	○ 15-12 15-11	M 2-0 G 4-1 P 70-59	1
阿部 久 (山形) 鱒渕 史雄 (栃木)	× 15-10 9-15 12-15		○ 16-14 15-5	M 1-1 G 3-2 P 67-59	2
和島 孝 (仙台・ウインズ) 渡部 裕 (仙台・虹の丘)	× 12-15 11-15	× 14-16 5-15		M 0-2 G 0-4 P 42-61	3

男子45歳以上ダブルス B ブロック	吉 野 田 端	南 都 原	山 田 鷹 木	勝 敗	順 位
吉野 智 (埼玉・吹上コスモ) 田端 孝夫 (埼玉・ISC吹上)		× 11-15 9-15	× 14-16 15-13 11-15	M 0-2 G 1-4 P 60-74	3
南都 典忠 (秋田) 原文 俊	○ 15-11 15-9		○ 15-11 15-2	M 2-0 G 4-0 P 60-33	1
山田 克仁 (仙台・鶴谷B.C.) 鷹木 樹一 (仙台・吉成体振)	○ 16-14 13-15 15-11	× 11-15 2-15		M 1-1 G 2-3 P 57-70	2

男子45歳以上ダブルス C ブロック	桑 田 藤 田	荻 原 小 山	細 川 菅 原	勝 敗	順 位
桑田 久 (青森) 藤田 剛		○ 15-6 15-4	○ 15-4 15-10	M 2-0 G 4-0 P 60-24	1
荻原 正裕 (埼玉・BSFT) 小山 和雄	× 6-15 4-15		× 6-15 13-15	M 0-2 G 0-4 P 29-60	3
細川 高宏 (宮城・川崎クラブ) 菅原 栄夫 (宮城・登米中田中教)	× 4-15 10-15	○ 15-6 15-13		M 1-1 G 2-2 P 44-49	2

男子45歳以上ダブルス D ブロック	菅 野 菅 原	阿 部 沼 澤	小 林 林	勝 敗	順 位
菅野 晃宏 (福島) 菅原 資浩		○ 15-7 15-6	○ 15-12 15-11	M 2-0 G 4-0 P 60-36	1
阿部 高久 (仙台・広瀬体振) 沼澤 浩 (東京)	× 7-15 6-15		× 1-15 6-15	M 0-2 G 0-4 P 20-60	3
小林 貴志 (宮城・日本製紙岩沼) 林 清和	× 12-15 11-15	○ 15-1 15-6		M 1-1 G 2-2 P 53-37	2

## 男子45歳以上ダブルス 1部

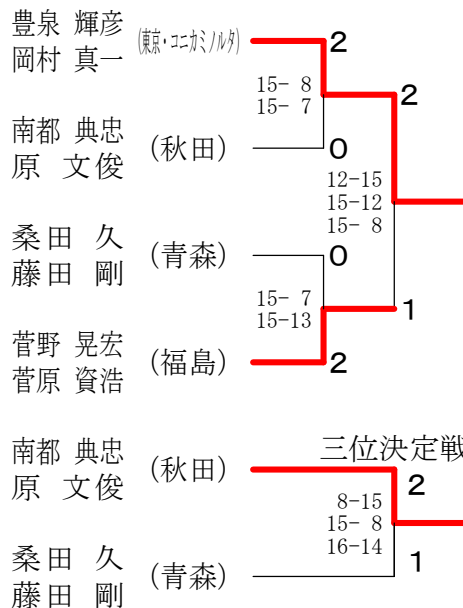

## 男子45歳以上ダブルス 2部

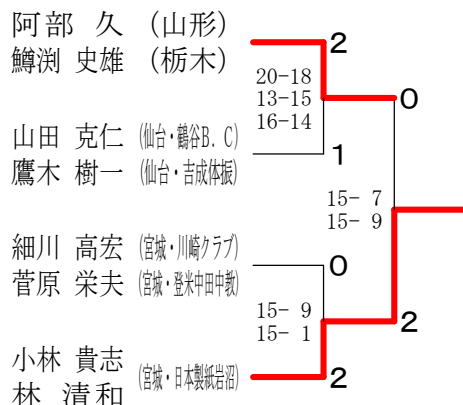

## 男子45歳以上ダブルス 3部

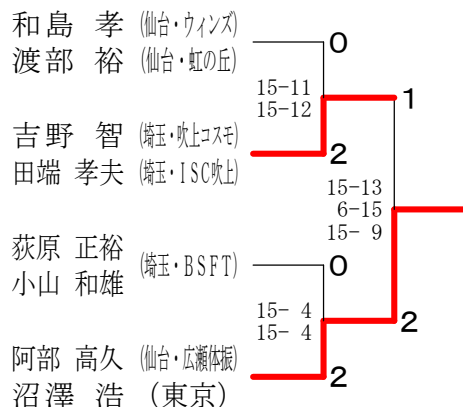

# 七夕杯 第15回東日本オープンシニアバドミントン大会

平成26年8月3日 仙台市体育館

男子50歳以上ダブルス A ブロック	佐藤新 山	滝元 山	武藤 佐	藤 藤	勝敗	順位
佐藤 正人 (岩手・一関市) 新山 実		○ 15-6 15-3	○ 10-15 15-10 15-12	M 2-0 G 4-1 P 70-46		1
滝元 亮 (東京・シーガルス) 山崎 秀基	× 6-15 3-15		× 13-15 9-15	M 0-2 G 0-4 P 31-60		3
武藤 健 (千葉・船橋市) 佐藤 宏之 (千葉・習志野市)	× 15-10 10-15 12-15	○ 15-13 15-9		M 1-1 G 3-2 P 67-62		2

男子50歳以上ダブルス B ブロック	山口昇 遠藤 郁夫	千葉章 山崎 忍	菊田仁司 浅沼 良雄	勝敗	順位
山口 昇 (埼玉・吉見) 遠藤 郁夫		× 8-15 9-15	× 12-15 14-16	M 0-2 G 0-4 P 43-61	3
千葉 章 (岩手) 山崎 忍	○ 15-8 15-9		○ 15-8 9-15 16-14	M 2-0 G 4-1 P 70-54	1
菊田 仁司 (仙台・四郎丸) 浅沼 良雄 (岩手)	○ 15-12 16-14	× 8-15 15-9 14-16		M 1-1 G 3-2 P 68-66	2

男子50歳以上ダブルス C ブロック	神谷敏幸 高岡 桂	安宅誠 小崎 譲二	桜場光浩 藤澤 正幸	勝敗	順位
神谷 敏幸 (東京) 高岡 桂 (福井)		○ 15-12 15-10	○ 15-10 15-13	M 2-0 G 4-0 P 60-45	1
安宅 誠 (秋田・能代シニア) 小崎 譲二 (岩手・一関市)	× 12-15 10-15		× 6-15 9-15	M 0-2 G 0-4 P 37-60	3
桜場 光浩 (仙台) 藤澤 正幸 (岩手)	× 10-15 13-15	○ 15-6 15-9		M 1-1 G 2-2 P 53-45	2

男子50歳以上ダブルス D ブロック	厚川勇 江川 博康	沢村保 太田 雅也	庄司純 高橋 宏樹	勝敗	順位
厚川 勇 (東京・チム大田区) 江川 博康		○ 15-6 15-11	× 12-15 6-15	M 1-1 G 2-2 P 48-47	2
沢村 保 (岩手・JR東日本) 太田 雅也 (岩手・滝沢)	× 6-15 11-15		× 3-15 7-15	M 0-2 G 0-4 P 27-60	3
庄司 純 (仙台・岩切) 高橋 宏樹 (仙台・六郷)	○ 15-12 15-6	○ 15-3 15-7		M 2-0 G 4-0 P 60-28	1

## 男子50歳以上ダブルス 1部

佐藤 正人 (岩手・一関市)	2	
新山 実	0	15-5 15-1
千葉 章 (岩手)	0	
山崎 忍	2	15-9 15-3
神谷 敏幸 (東京)	0	
高岡 桂 (福井)	2	15-12 15-12
庄司 純 (仙台・岩切)	2	
高橋 宏樹 (仙台・六郷)		

三位決定戦

千葉 章 (岩手)	0	
山崎 忍	2	15-11 15-11
神谷 敏幸 (東京)	2	
高岡 桂 (福井)		

## 男子50歳以上ダブルス 2部

武藤 健 (千葉・船橋市)	2	
佐藤 宏之 (千葉・習志野市)	2	15-13 15-12
菊田 仁司 (仙台・四郎丸)	0	
浅沼 良雄 (岩手)	2	15-8 15-13
桜場 光浩 (仙台)	2	
藤澤 正幸 (岩手)	0	15-13 10-15 15-13
厚川 勇 (東京・チム大田区)	1	
江川 博康		

## 男子50歳以上ダブルス 3部

滝元 亮 (東京・シーガルス)	0	
山崎 秀基	1	15-8 15-10
山口 昇 (埼玉・吉見)	2	
遠藤 郁夫	2	15-9 10-15 15-7
安宅 誠 (秋田・能代シニア)	2	
小崎 譲二 (岩手・一関市)	2	16-14 15-13
沢村 保 (岩手・JR東日本)	0	
太田 雅也 (岩手・滝沢)		

# 七夕杯 第15回東日本オープンシニアバドミントン大会

平成26年8月3日 仙台市体育館

女子30歳以上ダブルス	谷上 佐渡	中出 菊池	島本 森	米田 兔澤	照井 渡邊	勝敗	順位
谷上 知枝 佐渡 浩美 (千葉)		× 9-15 20-21	○ 15-11 15-7	× 8-15 11-15	× 3-15 6-15	M 1-3 G 2-6 P 87-114	4
中出 かずみ 菊池 晴美 (埼玉・桶川ドリーム)	○ 15-9 21-20		○ 15-9 15-13	× 6-15 15-11 10-15	× 6-15 8-15	M 2-2 G 5-4 P 111-122	3
島本 亜希葉 (仙台・PHOENIXいづみ) 森 京子 (岩手・都南)	× 11-15 7-15	× 9-15 13-15		× 9-15 3-15	× 4-15 6-15	M 0-4 G 0-8 P 62-120	5
米田 佐智子 兔澤 亜尋 (千葉)	○ 15-8 15-11	○ 15-6 11-15 15-10	○ 15-9 15-3		× 9-15 7-15	M 3-1 G 6-3 P 117-92	2
照井 奈緒美 (仙台・グランディ) 渡邊 美奈子 (仙台・六郷)	○ 15-3 15-6	○ 15-6 15-8	○ 15-4 15-6	○ 15-9 15-7		M 4-0 G 8-0 P 120-49	1

女子35歳以上ダブルス	佐藤 川添	熊沢 白取	西羅 池亀	秋山 吉川	丸山 福田	阿部 大西	勝敗	順位
佐藤 千穂 川添 祐子 (東京・ドナちゃん)		○ 15-6 15-6	○ 11-15 15-8 15-8	○ 15-11 15-9	○ 15-5 15-4	○ 15-8 15-7	M 5-0 G 10-1 P 161-87	1
熊沢 亜紀奈 白取 恵子 (静岡・Golden・B.C)	× 6-15 6-15		× 8-15 5-15	× 8-15 8-15	× 11-15 15-8 12-15	○ 15-6 15-5	M 1-4 G 3-8 P 109-139	4
西羅 直子 (神奈川・CLUB K2) 池亀 志帆 (神奈川・OH!NEW)	× 15-11 8-15 8-15	○ 15-8 15-5		○ 15-8 15-13	○ 15-7 15-6	○ 15-5 15-8	M 4-1 G 9-2 P 151-101	2
秋山 貴咲 吉川 香菜子 (山形)	× 11-15 9-15	○ 15-8 15-8	× 8-15 13-15		○ 15-9 15-7	○ 15-7 15-9	M 3-2 G 6-4 P 131-108	3
丸山 早苗 福田 友子 (栃木・県体エース)	× 5-15 4-15	○ 15-11 8-15 15-12	× 7-15 6-15	× 9-15 7-15		× 5-15 12-15	M 1-4 G 2-9 P 93-158	6
阿部 恵 (仙台・グランディ) 大西 美子 (宮城・パル)	× 8-15 7-15	× 6-15 5-15	× 5-15 8-15	× 7-15 9-15	○ 15-5 15-12		M 1-4 G 2-8 P 85-137	5

# 七夕杯 第15回東日本オープンシニアバドミントン大会

平成26年8月3日 仙台市体育館

女子40歳以上ダブルス A ブロック	坂本 京子 助川 明希子 (茨城・ハイタッチ)	田中 安子 京野 励子 (青森)	芝崎 里佳 大川 由美 (神奈川)	勝敗	順位
	○	○	M 2-0 G 4-1 P 74-60	1	
	×	○	M 1-1 G 3-2 P 70-69	2	
	×	×	M 0-2 G 0-4 P 45-60	3	

女子40歳以上ダブルス B ブロック	坂卷 和代 和田 美穂 (千葉・八千代)	金子 章子 滝島 恵子 (神奈川)	新谷 裕子 杉野 多恵子 (仙台・長町南)	勝敗	順位
	○	○	M 2-0 G 4-0 P 60-26	1	
	×	×	M 0-2 G 1-4 P 46-72	3	
	×	○	M 1-1 G 2-3 P 53-61	2	

女子40歳以上ダブルス C ブロック	千野 さおり 猪俣 純子 (神奈川・ラッキー)	小林 久美子 安藤 恵美 (茨城・フリー)	鶴川 由衣 松下 知子 (神奈川・ファミリー)	勝敗	順位
	×	×	M 0-2 G 0-4 P 29-60	3	
	○	×	M 1-1 G 2-2 P 53-45	2	
	○	○	M 2-0 G 4-0 P 60-37	1	

女子40歳以上ダブルス D ブロック	大間 節子 茂木 雅美 (埼玉・吹上コスモ)	葛城 晶子 岡村 和子 (神奈川)	戸塚 葉子 桃井 朋絵 (茨城)	勝敗	順位
	×	×	M 0-2 G 2-4 P 70-81	3	
	○	×	M 1-1 G 2-3 P 65-63	2	
	○	○	M 2-0 G 4-1 P 71-62	1	

## 女子40歳以上ダブルス 1部

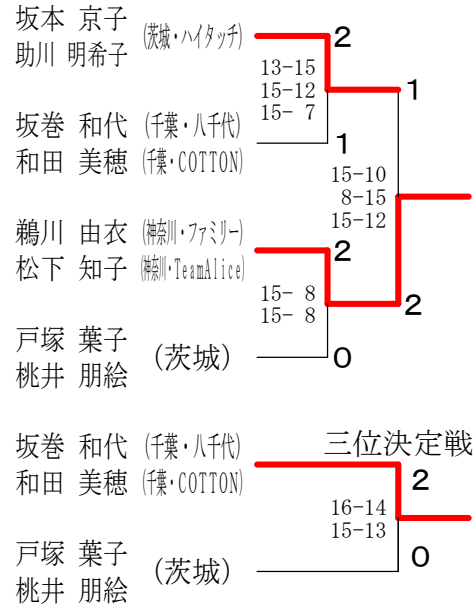

## 女子40歳以上ダブルス 2部

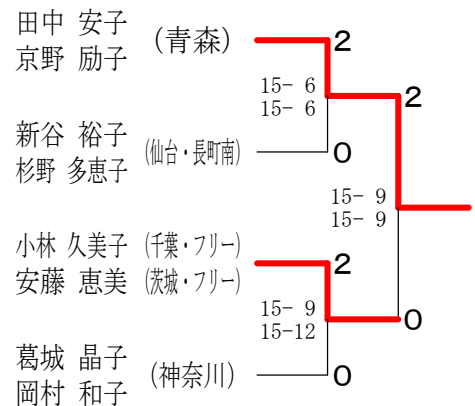

## 女子40歳以上ダブルス 3部

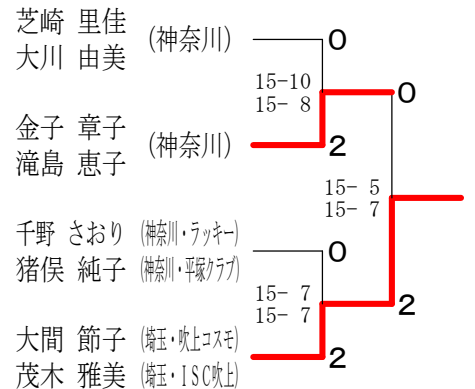

# 七夕杯 第15回東日本オープンシニアバドミントン大会

平成26年8月3日 仙台市体育館

女子45歳以上ダブルス A ブロック	篠崎 落合	三ヶ田 新井田	鈴木 松浦	関田 大澤	勝敗	順位
篠崎 悦子 (栃木・あひるクラブ) 落合 愛美	○	15-7 15-3	○ 15-8 15-11	—	M 2-0 G 4-0 P 60-29	1
三ヶ田 久美子 (仙台・国見) 新井田 恵子 (福島・副山ビーBBC)	×	7-15 3-15	—	○ 15-8 15-13	M 1-1 G 2-2 P 40-51	3
鈴木 利江 (茨城) 松浦 みどり	×	8-15 11-15	—	○ 15-11 16-14	M 1-1 G 2-2 P 50-55	2
関田 比呂美 (埼玉・シオンティ) 大澤 奈緒子	—	×	×	—	M 0-2 G 0-4 P 46-61	4

女子45歳以上ダブルス B ブロック	閑野 北村	高橋 星川	長谷川 八木橋	勝敗	順位
閑野 弘美 (埼玉・ファミリー) 北村 祐子	○	×	○ 15-6 15-10	M 1-1 G 2-2 P 52-46	2
高橋 克枝 (岩手) 星川 真由美	○ 15-10 15-12	—	○ 16-14 16-14	M 2-0 G 4-0 P 62-50	1
長谷川 美知代 (神奈川・LAP) 八木橋 雅恵 (仙台・福室)	×	×	—	M 0-2 G 0-4 P 44-62	3

女子45歳以上ダブルス C ブロック	川村 久	田嶋 大谷	吉岡 正岡	勝敗	順位
川村 千登勢 (神奈川・茅ヶ崎ドリーム) 久 邦子 (神奈川・アカシヤ)	○	×	×	M 0-2 G 0-4 P 41-60	3
田嶋 昌子 (栃木・ふたば) 大谷 美穂 (東京・おいばね)	○ 15-6 15-13	—	×	M 1-1 G 2-2 P 55-49	2
吉岡 美和 (仙台・MIXドロップ) 正岡 まゆり (仙台・国見)	○ 15-9 15-13	○ 15-12 15-13	—	M 2-0 G 4-0 P 60-47	1

女子45歳以上ダブルス D ブロック	田端 笠原	松井 井内	田中 佐々木	勝敗	順位
田端 薫 (埼玉・ISO吹上) 笠原 夏美 (埼玉・ISC吹上)	○	×	×	M 0-2 G 0-4 P 45-62	3
松井 賀子 (愛知) 井内 しのぶ	○ 15-13 16-14	—	×	M 1-1 G 2-2 P 43-57	2
田中 かおる (仙台・WHIP) 佐々木 さくら	○ 15-4 16-14	○ 15-4 15-8	—	M 2-0 G 4-0 P 61-30	1

女子45歳以上ダブルス E ブロック	高梨 村上	伊野 池田	田中 千田	勝敗	順位
高梨 由美子 (神奈川・ユーパー) 村上 恭子	○	○	○	M 2-0 G 4-1 P 72-55	1
伊野 美智子 (茨城) 池田 美雪	×	—	×	M 0-2 G 0-4 P 47-61	3
田中 千晴 (仙台・MPG) 千田 華子 (仙台・けやきクラブ)	×	○	—	M 1-1 G 3-2 P 65-68	2

女子45歳以上ダブルス F ブロック	大木 近藤	大平 阿久津	沼田 渡部	勝敗	順位
大木 文子 (神奈川・はまなん) 近藤 雅子	○	×	×	M 0-2 G 0-4 P 50-61	3
大平 郁子 (埼玉・草加LBCフレンズ) 阿久津 和枝	○ 15-11 15-13	—	○	M 2-0 G 4-0 P 60-46	1
沼田 知子 (仙台・グランディ) 渡部 真由美 (仙台・桜ヶ丘)	○ 16-14 15-12	×	—	M 1-1 G 2-2 P 53-56	2

女子45歳以上ダブルス G ブロック	五十嵐 飯島	蘇武 関口	小田桐 龍山	勝敗	順位
五十嵐 真美 (茨城・アミシャトルズ) 飯島 滋子	○	○	×	M 1-1 G 2-2 P 45-40	2
蘇武 恵美 (埼玉・吹上コスモ) 関口 千枝美 (埼玉・ISC吹上)	×	—	×	M 0-2 G 0-4 P 26-60	3
小田桐 幸乃 (仙台・WHIP) 龍山 朋子	○ 15-6 15-9	○ 15-9 15-7	—	M 2-0 G 4-0 P 60-31	1

女子45歳以上ダブルス H ブロック	根本 高津	佐藤 石塚	藤井 多田	勝敗	順位
根本 すみれ (栃木・栃の葉レディース) 高津 朱希子	○	○	○	M 2-0 G 4-1 P 73-64	1
佐藤 幸江 (神奈川・ちがさき) 石塚 ルミ子 (神奈川・フレッシュメディア)	×	—	○	M 1-1 G 3-3 P 73-71	2
藤井 真由美 (仙台・長町南) 多田 恵子	×	×	—	M 0-2 G 1-4 P 60-71	3

女子45歳以上ダブルス I ブロック	今西 池田	高野 西野	千葉 館沢	勝敗	順位
今西 利香 (東京) 池田 素子	○	×	×	M 0-2 G 2-4 P 67-84	3
高野 夕紀子 (茨城) 西野 美千代	○ 15-6 9-15 15-13	—	×	M 1-1 G 3-3 P 76-74	2
千葉 朋子 (秋田・桂クラブ) 館沢 育美 (仙台・鶴巻シャトルズ)	○ 15-6 15-17 15-10	○ 10-15 15-11 15-11	—	M 2-0 G 4-2 P 85-70	1

# 七夕杯 第15回東日本オープンシニアバドミントン大会

平成26年8月3日 仙台市体育館

## 女子45歳以上ダブルス 1部

篠崎 悦子 (栃木・あひるクラブ)	2	15-3 15-9	2	15-6 18-16	大平 郁子 (埼玉・草加LBCフランス)
落合 愛美	0		2	0	阿久津 和枝
高橋 克枝 (岩手)	0		2	0	小田桐 幸乃 (仙台・WHIP)
星川 真由美	2	15-10 15-9	0	2	龍山 朋子
吉岡 美和 (仙台・MIXドロッパ)	2	15-6 15-7	2	0	根本 すみれ (栃木・栃の葉レディース)
正岡 まゆり (仙台・国見)	0		0	2	高津 朱希子
田中 かおる (仙台・WHIP)	2	15-7 15-9	0	2	鈴木 利江 (茨城)
佐々木 さくら	0		0	0	松浦 みどり
高梨 由美子 (神奈川・ユーパー)	1	15-11 14-16 15-11	1	1	千葉 朋子 (秋田・桂クラブ)
村上 恭子	0		1	0	館沢 育美 (仙台・鶴巻シャトルズ)
三位決定戦					
田中 かおる (仙台・WHIP)	2	15-10 15-12	2		
佐々木 さくら	0		0		
根本 すみれ (栃木・栃の葉レディース)	0				
高津 朱希子					

## 女子45歳以上ダブルス 2部

三ヶ田 久美子 (仙台・国見)	2	16-14 14-16 15-7	2	15-13 15-5	沼田 知子 (仙台・グランディ)
新井田 恵子 (福島・郡山ボビーBBC)	1		0	0	渡部 真由美 (仙台・桜ヶ丘)
閑野 弘美 (埼玉・ファミリー)	1	15-12 9-15 15-13	0	1	五十嵐 真美 (茨城・アミシャトルズ)
北村 祐子	1		0	0	飯島 滋子
田嶋 昌子 (栃木・ふたば)	2	15-10 16-14	0	2	佐藤 幸江 (神奈川・ちがさき)
大谷 美穂 (東京・おいばね)	0		2	0	石塚 ルミ子 (神奈川・フレッシュメディア)
松井 賀子 (愛知)	1	15-8 15-9	2	2	高野 夕紀子 (茨城)
井内 しのぶ	2	15-12 14-16 15-11	2	2	西野 美千代
田中 千晴 (仙台・MPG)	2				
千田 華子 (仙台・けやきクラブ)					
三位決定戦					
三ヶ田 久美子 (仙台・国見)	0	15-12 15-13	0		
新井田 恵子 (福島・郡山ボビーBBC)	2		2		
沼田 知子 (仙台・グランディ)					
渡部 真由美 (仙台・桜ヶ丘)					

## 女子45歳以上ダブルス 3部

関田 比呂美 (埼玉・シャンティ)	2	11-15 15-9 15-5	2	15-3 15-7	大木 文子 (神奈川・はまなん)
大澤 奈緒子	0		2	0	近藤 雅子
長谷川 美知代 (神奈川・LAP)	1	15-11 15-12	0	2	蘇武 恵美 (埼玉・吹上コスモ)
八木橋 雅恵 (仙台・福室)	2	15-11 15-13	0	2	関口 千枝美 (埼玉・ISC吹上)
川村 千登勢 (神奈川・茅ヶ崎ドリーム)	2	15-10 15-9	0	0	藤井 真由美 (仙台・長町南)
久 邦子 (神奈川・アカシヤ)	0		0	2	多田 恵子
田端 薫 (埼玉・ISO吹上)	2	9-15 21-20 15-11	0	2	今西 利香 (東京)
笠原 夏美 (埼玉・ISC吹上)	1		2	0	池田 素子
伊野 美智子 (茨城)					
池田 美雪					
三位決定戦					
田端 薫 (埼玉・ISO吹上)	0	15-8 15-3	0		
笠原 夏美 (埼玉・ISC吹上)	2		2		
今西 利香 (東京)					
池田 素子					



# 七夕杯 第15回東日本オープンシニアバドミントン大会

平成26年8月3日 仙台市体育館

女子50歳以上ダブルス Aブロック	加藤 藤高	小林 高荷	内田 小杉	加藤 藤佐	勝敗	順位
加藤 みな子 (神奈川・L.A.P) 後藤 恭子	○ 15-5 15-9	○ 15-12 15-8	—	—	M 2-0 G 4-0 P 60-34	1
小林 理香 (新潟・影虎) 高荷 栄利子 (埼玉・深谷ウィズ)	× 5-15 9-15	—	—	× 11-15 8-15	M 0-2 G 0-4 P 33-60	4
内田 みゆき (東京) 小杉 雅子	× 12-15 8-15	—	—	○ 15-13 15-9	M 1-1 G 2-2 P 50-52	3
加藤 喜美子 (山形・鶴岡ウィングス) 佐藤 加代子	—	○ 15-11 15-8	× 13-15 9-15	—	M 1-1 G 2-2 P 52-49	2

女子50歳以上ダブルス Bブロック	大蔭 寺牛	池田 花井	柳谷 横山	勝敗	順位
大蔭 孝子 (神奈川・B.LIVE) 寺牛 美香 (神奈川・深沢シャトルズ)	—	× 12-15 16-14 8-15	○ 15-9 16-14	M 1-1 G 3-2 P 67-67	2
池田 みどり (埼玉・鴻巣ピュア) 花井 輝子	○ 15-12 14-16 15-8	—	○ 15-9 15-8	M 2-0 G 4-1 P 74-53	1
柳谷 寿美子 (仙台・北中山) 横山 美子 (仙台・川平)	× 9-15 14-16	× 9-15 8-15	—	M 0-2 G 0-4 P 40-61	3

女子50歳以上ダブルス Cブロック	細田 馬場	三野 川本	沢 菊地	勝敗	順位
細田 奈佳子 (栃木・県体エース) 馬場 のり子	—	○ 15-7 15-7	○ 15-7 15-6	M 2-0 G 4-0 P 60-27	1
三野 宮律子 (神奈川) 川本 由美子	× 7-15 7-15	—	○ 15-10 15-12	M 1-1 G 2-2 P 44-52	2
沢 美代子 (仙台・Aone) 菊地 恵子 (仙台・郡山)	× 7-15 6-15	× 10-15 12-15	—	M 0-2 G 0-4 P 35-60	3

女子50歳以上ダブルス Dブロック	今泉 志賀	高橋 白井	細谷 麗子	勝敗	順位
今泉 千鶴枝 (埼玉) 志賀 幸子	—	○ 15-12 15-12	○ 15-10 15-12	M 2-0 G 4-0 P 60-46	1
高橋 靖子 (神奈川) 白井 美晴	× 12-15 12-15	—	○ 15-6 15-10	M 1-1 G 2-2 P 54-46	2
細谷 麗子 (仙台・柘江) 矢野 喜美子 (仙台・中田)	× 10-15 12-15	× 6-15 10-15	—	M 0-2 G 0-4 P 38-60	3

女子50歳以上ダブルス Eブロック	小原 太田	市川 大田	金子 荒	勝敗	順位
小原 恵理子 (岩手) 太田 寛子	—	○ 15-12 15-9	○ 15-11 15-6	M 2-0 G 4-0 P 60-38	1
市川 澄江 (神奈川・アリス) 大田 悦子	× 12-15 9-15	—	× 7-15 19-21	M 0-2 G 0-4 P 47-66	3
金子 多恵子 (千葉) 荒 絵里	× 11-15 6-15	○ 15-7 21-19	—	M 1-1 G 2-2 P 53-56	2

女子50歳以上ダブルス Fブロック	福重 黒川	茂庭 福井	岩渕 石川	勝敗	順位
福重 恵美子 (神奈川) 黒川 寛子	—	× 15-13 17-19 8-15	○ 15-9 15-12	M 1-1 G 3-2 P 70-68	2
茂庭 弘子 (東京・Wit) 福井 明美 (東京・練馬クラブ)	○ 13-15 19-17 15-8	—	○ 15-11 15-9	M 2-0 G 4-1 P 77-60	1
岩渕 みどり (仙台・福室) 石川 裕子	× 9-15 12-15	× 11-15 9-15	—	M 0-2 G 0-4 P 41-60	3

女子50歳以上ダブルス Gブロック	田中 井戸	近内 福地	佐藤 武田	勝敗	順位
田中 早苗 (神奈川・はまなん) 井戸 洋子 (神奈川・L.A.P)	—	○ 15-13 16-14	× 15-8 11-15 12-15	M 1-1 G 3-2 P 69-65	1
近内 美樹 (茨城) 福地 ふみ子	× 13-15 14-16	—	○ 15-9 15-7	M 1-1 G 2-2 P 57-47	2
佐藤 由美子 (仙台・ニュートラル) 武田 弘美 (秋田)	○ 8-15 15-11 15-12	× 9-15 7-15	—	M 1-1 G 2-3 P 54-68	3

女子50歳以上ダブルス Hブロック	有働 渡辺	相良 霧生	今野 千葉	勝敗	順位
有働 街子 (神奈川・アカシヤ) 渡辺 澄子	—	○ 15-9 15-0	× 12-15 8-15	M 1-1 G 2-2 P 50-39	2
相良 あや子 (栃木・ふたば) 霧生 教子 (栃木・桜花)	× 9-15 0-15	—	× 10-15 5-15	M 0-2 G 0-4 P 24-60	3
今野 恵美子 (仙台・グランディ) 千葉 節子 (宮城・羽衣クラブ)	○ 15-12 15-8	○ 15-10 15-5	—	M 2-0 G 4-0 P 60-35	1

女子50歳以上ダブルス Iブロック	前島 桜庭	久保田 小柳津	相馬 市川	勝敗	順位
前島 則子 (埼玉・上尾マーガレット) 桜庭 あけみ	—	○ 15-5 15-3	× 15-17 9-15	M 1-1 G 2-2 P 54-40	2
久保田 順子 (神奈川) 小柳津 ヒト美	× 5-15 3-15	—	× 2-15 7-15	M 0-2 G 0-4 P 17-60	3
相馬 純子 (東京・ZEAL) 市川 明子	○ 17-15 15-9	○ 15-2 15-7	—	M 2-0 G 4-0 P 62-33	1

女子50歳以上ダブルス Jブロック	三浦 小島	中里 岩永	水地上 菊地	勝敗	順位
三浦 泰子 (埼玉・上尾マーガレット) 小島 純子	—	○ 15-11 15-13	× 8-15 3-15	M 1-1 G 2-2 P 41-54	2
中里 真知子 (神奈川・シーダー) 岩永 順子	× 11-15 13-15	—	× 7-15 8-15	M 0-2 G 0-4 P 39-60	3
水地上 京子 (北海道・函館BLC.ob) 菊地 千香 (北海道・札幌パール)	○ 15-8 15-3	○ 15-7 15-8	—	M 2-0 G 4-0 P 60-26	1

# 七夕杯 第15回東日本オープンシニアバドミントン大会

平成26年8月3日 仙台市体育館

女子50歳以上ダブルス Kブロック	大野 出	野 繩	安 倍	金子 佐藤	小 原	勝 敗	順 位	
大野 昭子 (神奈川・ちがさき) 出 繩 薫	/		×	6-15 4-15	×	4-15 8-15	M 0-2 G 0-4 P 22-60	3
安倍 美貴 (東京・西東京クラブ) 金子 加津子	○	/		15- 6 15- 4	×	9-15 6-15	M 1-1 G 2-2 P 45-40	2
佐藤 忍 (仙台・大野田) 小原 真澄 (仙台・松陵)	○	○	/	15- 4 15- 8	15- 9 15- 6		M 2-0 G 4-0 P 60-27	1

女子50歳以上ダブルス Lブロック	岡田 犬	岡 反	福 田	岡 福	勝 敗	順 位		
岡田 充子 (千葉) 犬飼 かをり	/		×	11-15 15-11 11-15	×	4-15 9-15	M 0-2 G 1-4 P 50-71	3
岡 節子 (神奈川) 反田 由佳里	○	/		15-11 11-15 15-11	×	16-18 15-13 12-15	M 1-1 G 3-3 P 84-83	2
福田 芳子 (栃木・栃の葉レディース) 福田 典子	○	○	/	15- 4 15- 9	18-16 13-15 15-12		M 2-0 G 4-1 P 76-56	1

女子50歳以上ダブルス Mブロック	田中 盛	中 永	江 川	依 田	勝 敗	順 位		
田中 洋子 (東京・S. Beam) 盛永 みどり (東京・コマチ)	/		○	16-14 18-16	×	8-15 14-16	M 1-1 G 2-2 P 56-61	2
江川 ひとみ (茨城・アマシヤトルズ) 山本 佐智子	×	/		14-16 16-18	×	14-16 4-15	M 0-2 G 0-4 P 48-65	3
依田 美香 (仙台・ニュートラル) 佐藤 敏子	○	○	/	15- 8 16-14	16-14 15- 4		M 2-0 G 4-0 P 62-40	1

女子50歳以上ダブルス Nブロック	斉藤 大	藤 木	溝 口	西 山	川 内	勝 敗	順 位	
斉藤 雅子 (福島) 大木 弘美	/		○	15- 5 15- 6	○	9-15 15- 5 21-19	M 2-0 G 4-1 P 75-50	1
溝口 照子 (神奈川・B. LIVE) 加藤 明美	×	/		5-15 6-15	×	10-15 8-15	M 0-2 G 0-4 P 29-60	3
西川 福美 (愛知) 山内 妃砂子	×	○	/	15- 9 5-15 19-21	15-10 15- 8		M 1-1 G 3-2 P 69-63	2

女子50歳以上ダブルス Oブロック	田中 引	中 地	高 橋	佐々木	勝 敗	順 位		
田中 典子 (神奈川・NEC. BS) 引地 美智子	/		○	15- 8 15-17 7-15	×	15- 8 15-17 7-15	M 1-1 G 3-2 P 67-65	2
高橋 里美 (埼玉・上尾マーガレット) 石関 有子	×	/		13-15 12-15	×	5-15 8-15	M 0-2 G 0-4 P 38-60	3
佐々木 和子 (仙台・上野山) 高橋 純子 (仙台・人来田)	○	○	/	8-15 17-15 15- 7	15- 5 15- 8		M 2-0 G 4-1 P 70-50	1

女子50歳以上ダブルス Pブロック	斉藤 佐	藤 高	島 津	高 橋	勝 敗	順 位		
斉藤 靖子 (神奈川) 佐藤 佐智子	/		○	9-15 15-10 15-11	○	-X	M 2-0 G 4-1 P 69-36	1
島津 久江 (埼玉・ファミリー) 高橋 美智子 (埼玉・シャンティイ)	×	/		15- 9 10-15 11-15	○	-X	M 1-1 G 3-2 P 66-39	2
高橋 実恵 (仙台・栢江) 田中 美加 (仙台・WHIP)	×	X-	/		X-		M 0-2 G 0-4 P 0-60	3

女子50歳以上ダブルス Qブロック	田村 松	村 本	藤 井	眞 鍋	勝 敗	順 位		
田村 さとみ (新潟) 松本 晶子	/		○	15- 4 15- 9	○	15- 8 15- 7	M 2-0 G 4-0 P 60-28	1
藤井 敦子 (神奈川・ベルジュ) 佐藤 文枝 (神奈川・レッツ)	×	/		4-15 9-15	×	8-15 14-16	M 0-2 G 0-4 P 35-61	3
眞鍋 秀子 (東京・西東京クラブ) 宮加谷 亮子	×	○	/	8-15 7-15	15- 8 16-14		M 1-1 G 2-2 P 46-52	2

# 七夕杯 第15回東日本オープンシニアバドミントン大会

平成26年8月3日 仙台市体育館

## 女子50歳以上ダブルス 1部

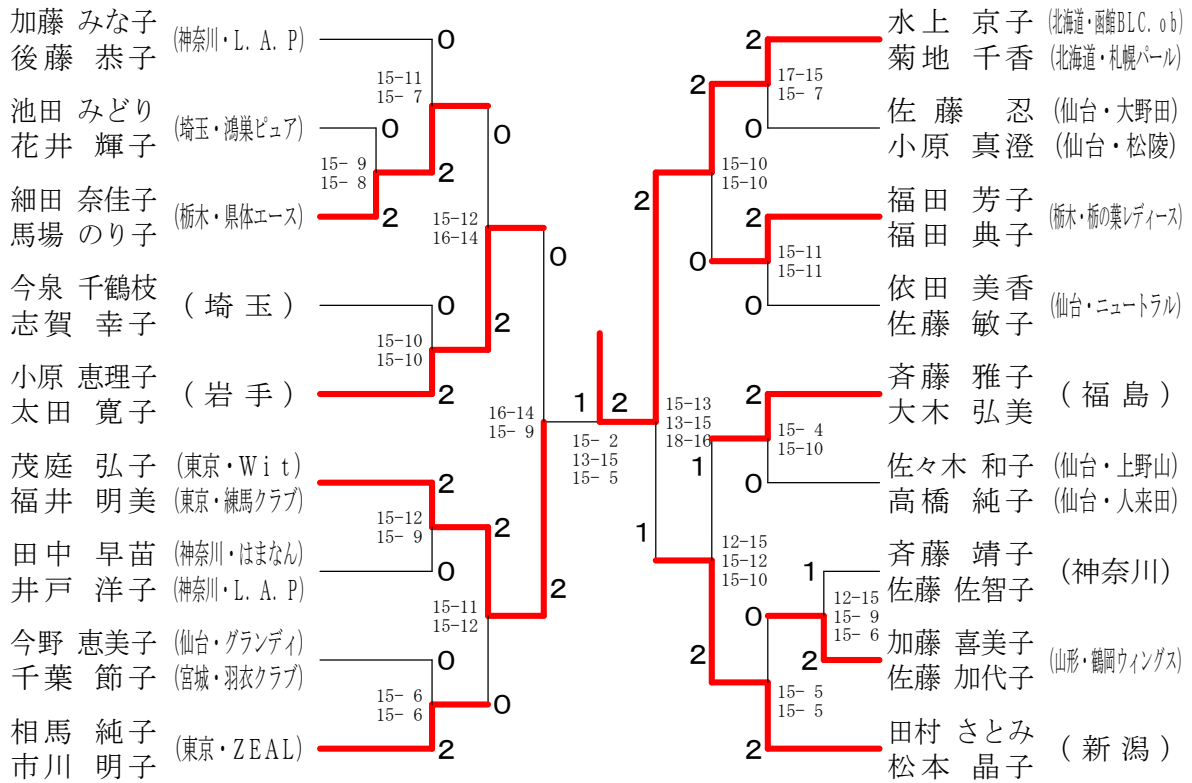

### 三位決定戦

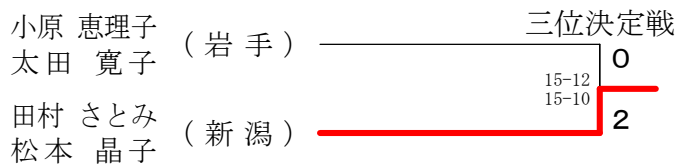

## 女子50歳以上ダブルス 2部

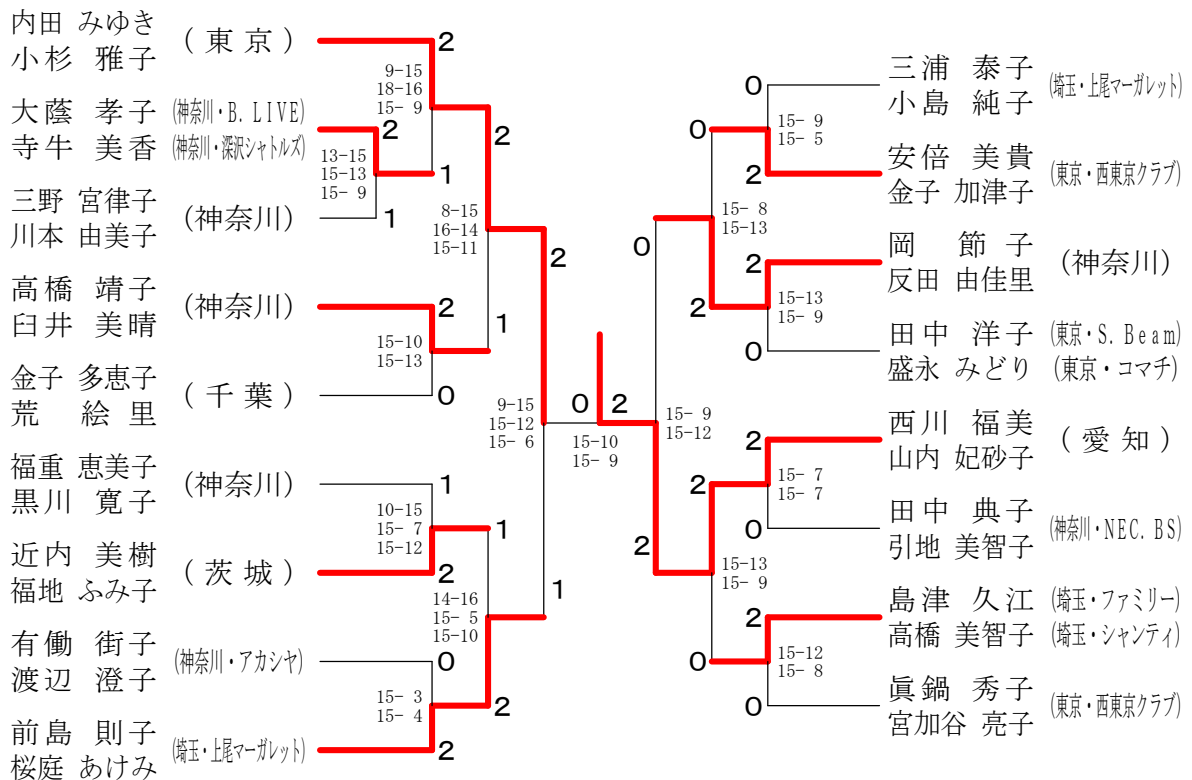

### 三位決定戦

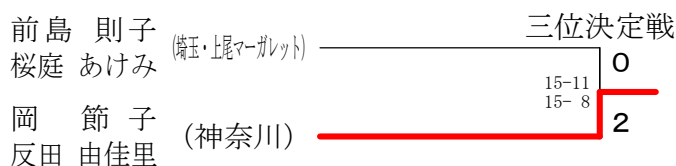

# 七夕杯 第15回東日本オープンシニアバドミントン大会

平成26年8月3日 仙台市体育館

## 女子50歳以上ダブルス 3部

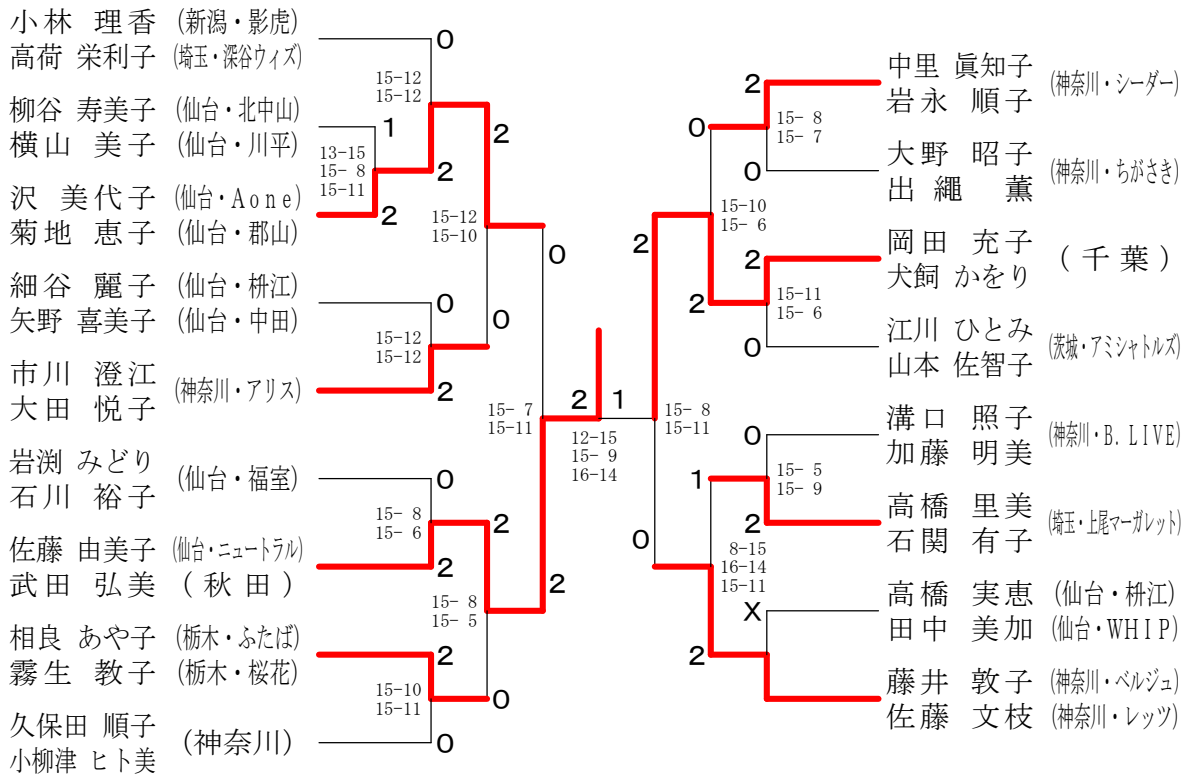

### 三位決定戦

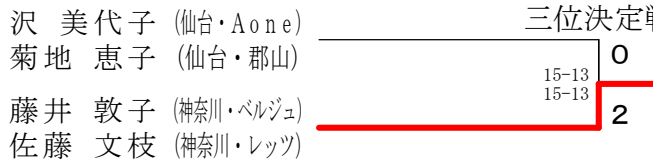

# 七夕杯 第15回東日本オープンシニアバドミントン大会

平成26年8月3日 仙台市体育館

混合35歳以上ダブルス Aブロック	宮本 戸村 宮本 赤坂	藤浦 藤浦	勝敗	順位
宮本 武千代 (東京) 宮本 恵理子	×	×	M 0-2 G 1-4 P 47-73	3
戸村 命 (宮城・角田市役所) 赤坂 亜樹子 (宮城・COSMOS角田)	○	○	M 2-0 G 4-0 P 60-34	1
藤浦 隆佳 (仙台・Newrice) 藤浦 洋子	○	×	M 1-1 G 2-3 P 60-60	2

混合35歳以上ダブルス 1部	戸村 桜井 赤坂 市川	小坂部 南村	勝敗	順位
戸村 命 (宮城・角田市役所) 赤坂 亜樹子 (宮城・COSMOS角田)	×	×	M 0-2 G 0-4 P 37-60	3
桜井 康雄 (仙台・FlyHigh) 市川 佑子	○	○	M 2-0 G 4-1 P 76-62	1
小坂部 大介 (東京) 南村 真紀 (和歌山)	○	×	M 1-1 G 3-2 P 74-65	2

混合35歳以上ダブルス Bブロック	長田 桜井 中村 市川	尾形 鈴木	勝敗	順位
長田 智行 (岩手・シャトルクラブ) 中村 朋美	×	×	M 0-2 G 0-4 P 35-60	3
桜井 康雄 (仙台・FlyHigh) 市川 佑子	○	○	M 2-0 G 4-0 P 60-45	1
尾形 勝崇 (仙台・西多賀) 鈴木 美樹 (仙台・大野田)	○	×	M 1-1 G 2-2 P 55-45	2

混合35歳以上ダブルス 2部	藤浦 尾形 藤浦 鈴木	古橋 坪井	勝敗	順位
藤浦 隆佳 (仙台・Newrice) 藤浦 洋子	×	×	M 0-2 G 1-4 P 71-79	3
尾形 勝崇 (仙台・西多賀) 鈴木 美樹 (仙台・大野田)	○	○	M 2-0 G 4-1 P 80-70	1
古橋 玄基 (宮城・八国) 坪井 道子 (福島・八国)	○	×	M 1-1 G 3-3 P 86-88	2

混合35歳以上ダブルス Cブロック	小坂部 古橋 南村 坪井	相原 嶋倉	勝敗	順位
小坂部 大介 (東京) 南村 真紀 (和歌山)	○	○	M 2-0 G 4-0 P 61-35	1
古橋 玄基 (宮城・八国) 坪井 道子 (福島・八国)	×	○	M 1-1 G 2-2 P 50-55	2
相原 慶介 (仙台・FlyHigh) 嶋倉 千草	×	×	M 0-2 G 0-4 P 39-60	3

混合35歳以上ダブルス 3部	宮本 長田 宮本 中村	相原 嶋倉	勝敗	順位
宮本 武千代 (東京) 宮本 恵理子	×	×	M 0-2 G 2-4 P 75-80	3
長田 智行 (岩手・シャトルクラブ) 中村 朋美	○	○	M 2-0 G 4-1 P 71-54	1
相原 慶介 (仙台・FlyHigh) 嶋倉 千草	○	×	M 1-1 G 2-3 P 60-72	2

# 七夕杯 第15回東日本オープンシニアバドミントン大会

平成26年8月3日 仙台市体育館

混合40歳以上ダブルス Aブロック	渡部 泰之 沼澤 真理子	照沼 貴人 星 明美	平本 雅晴 佐藤 美和子	勝敗	順位
	○	○	M 2-0 G 4-0 P 60-42	1	
	×	○	M 1-1 G 2-2 P 52-49	2	
	×	×	M 0-2 G 0-4 P 39-60	3	

混合40歳以上ダブルス Bブロック	榎本 裕治 榎本 明子	関口 正弘 高村 美雪	若松 広明 高倉 あゆみ	勝敗	順位
	○	×	M 1-1 G 3-2 P 58-49	2	
	×	×	M 0-2 G 0-4 P 23-60	3	
	○	○	M 2-0 G 4-1 P 70-42	1	

混合40歳以上ダブルス Cブロック	菅野 政明 北澤 孝子	佐野 健 佐野 由佳	松本 孝之 小佐野 由かり	勝敗	順位
	○	○	M 2-0 G 4-0 P 60-34	1	
	×	○	M 1-1 G 2-2 P 44-51	2	
	×	×	M 0-2 G 0-4 P 41-60	3	

混合40歳以上ダブルス Dブロック	鈴木 正樹 小川 恵子	森合 耕一 三瓶 起佐子	山下 理宇 坂井 玲子	奥出 裕充 今井 早由里	勝敗	順位
	○	○	—	M 2-0 G 4-0 P 60-26	2	
	×	—	×	M 0-2 G 0-4 P 27-60	3	
	×	—	×	M 0-2 G 0-4 P 18-60	4	
	—	○	○	M 2-0 G 4-0 P 60-19	1	

## 混合40歳以上ダブルス 1部

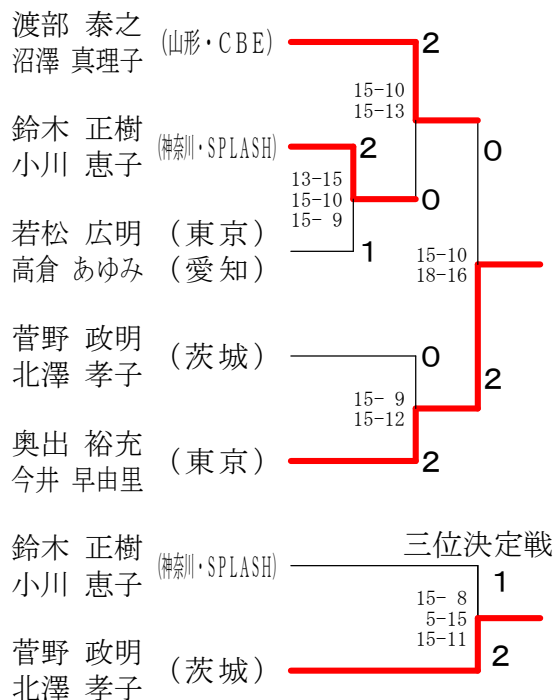

## 混合40歳以上ダブルス 2部

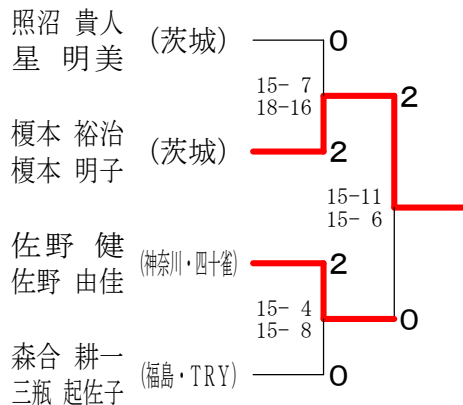

## 混合40歳以上ダブルス 3部

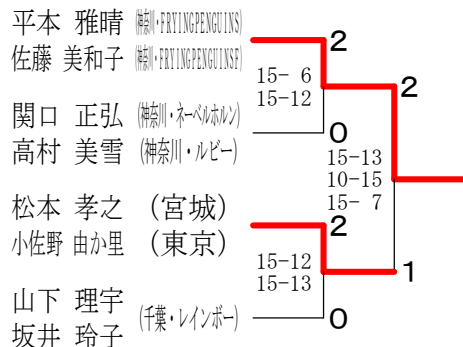

# 七夕杯 第15回東日本オープンシニアバドミントン大会

平成26年8月3日 仙台市体育館

混合45歳以上ダブルス Aブロック	小宮 直人 齊藤 日出子	戸塚 次男 森 起代子	長谷川 宣秋 桜井 佳子	勝敗	順位
	○	○	M 2-0 G 4-1 P 75-51	1	
	×	×	M 0-2 G 2-4 P 77-89	3	
	×	○	M 1-1 G 2-3 P 59-71	2	

混合45歳以上ダブルス Bブロック	外山 祐弼 藤沖 輝恵	三浦 剛 木村 幸美	岩渕 和浩 國松 久美	勝敗	順位
	○	-X	M 2-0 G 4-1 P 68-37	1	
	×	×	M 0-2 G 0-4 P 0-60	3	
	×	○	M 1-1 G 3-2 P 67-38	2	

混合45歳以上ダブルス Cブロック	内海 弘章 鈴木 久恵	石塚 光夫 高橋 安子	佐藤 雅俊 駒込 礼子	勝敗	順位
	×	×	M 0-2 G 0-4 P 50-61	3	
	○	○	M 2-0 G 4-0 P 62-49	1	
	○	×	M 1-1 G 2-2 P 56-58	2	

混合45歳以上ダブルス Dブロック	佐藤 勉 石川 真実	岡野 正行 田村 佐知代	早坂 信幸 菅原 千代	勝敗	順位
	×	×	M 0-2 G 0-4 P 37-60	3	
	○	○	M 2-0 G 4-1 P 70-55	1	
	○	×	M 1-1 G 3-2 P 68-60	2	

混合45歳以上ダブルス Eブロック	曾我 泰行 曾我 淳子	中村 昌彦 佐々木 静子	三瓶 亮 佐伯 佳子	勝敗	順位
	×	×	M 0-2 G 1-4 P 47-70	3	
	○	○	M 2-0 G 4-0 P 60-24	1	
	○	×	M 1-1 G 2-3 P 53-66	2	

## 混合45歳以上ダブルス 1部

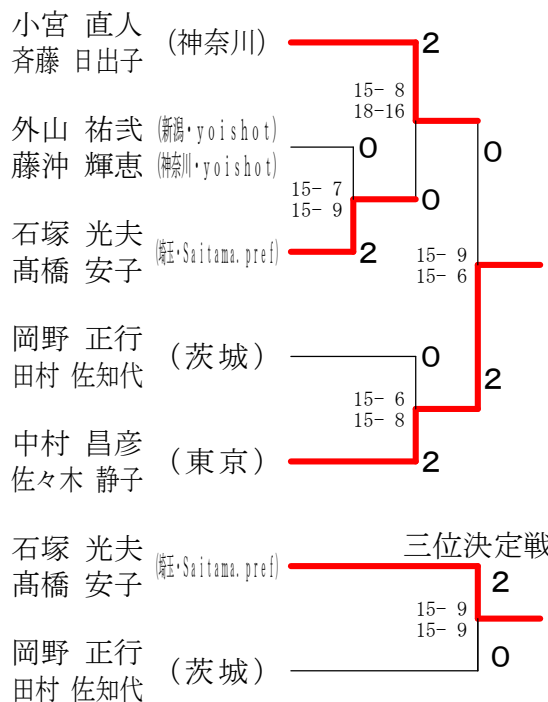

## 混合45歳以上ダブルス 2部

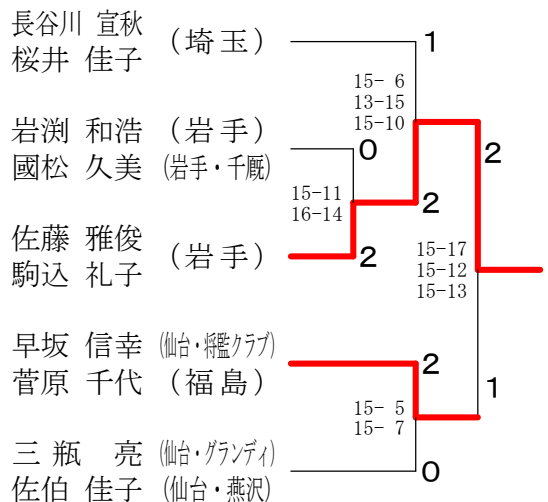

## 混合45歳以上ダブルス 3部

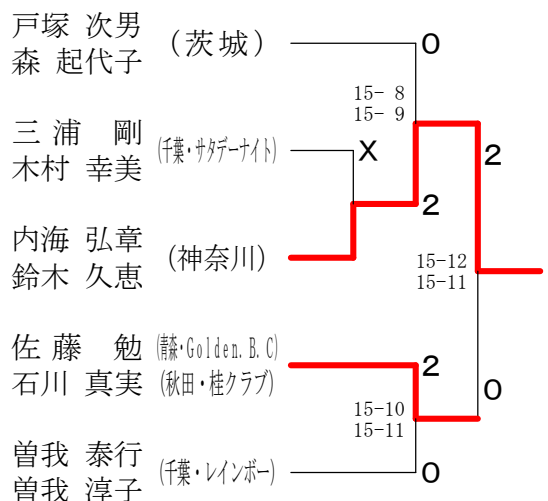

# 七夕杯 第15回東日本オープンシニアバドミントン大会

平成26年8月3日 仙台市体育館

混合50歳以上ダブルス Aブロック	井上 小松崎	小林 中山	上野 今春	勝敗	順位
井上 茂 (茨城) 小松崎 佐知子	/	○ 15-2 15-6	○ 15-8 15-12	M 2-0 G 4-0 P 60-28	1
小林 一弘 (東京・シーガルス) 中山 よし子	×	/	×	M 0-2 G 0-4 P 26-60	3
上野 孝 (福島) 今春 洋子 (岩手)	×	○ 15-12 15-6	/	M 1-1 G 2-2 P 50-48	2

混合50歳以上ダブルス Bブロック	黒田 若松	山本 吉澤	安住 阿部	勝敗	順位
黒田 和俊 (千葉・レインボー) 若松 芳子	/	○ 15-13 18-16	○ 15-11 14-16 15-4	M 2-0 G 4-1 P 77-60	1
山本 佳則 (埼玉・桶川ドリム) 吉澤 順子	×	/	○ 15-11 15-9	M 1-1 G 2-2 P 59-53	2
安住 洋人 (仙台・長命ヶ丘クラブ) 阿部 和子	×	×	/	M 0-2 G 1-4 P 51-74	3

混合50歳以上ダブルス Cブロック	小林 安田	三浦 松原	佐藤 藤	勝敗	順位
小林 直樹 (富山・BDライフ) 安田 外美	/	○ 15-6 15-4	○ 15-9 13-15 15-4	M 2-0 G 4-1 P 73-38	1
三浦 弘一 (栃木・野木町) 松原 正代	×	/	○ 15-13 16-14	M 1-1 G 2-2 P 41-57	2
佐藤 憲 (岩手・ソレイユ) 佐藤 千恵	×	×	/	M 0-2 G 1-4 P 55-74	3

混合50歳以上ダブルス Dブロック	鈴木 鈴木	若山 中村	佐藤 藤	勝敗	順位
鈴木 一男 (茨城) 鈴木 亮子	/	○ 15-13 15-5	×	M 1-1 G 2-2 P 45-48	2
若山 朗 (岩手) 中村 京子	×	/	×	M 0-2 G 0-4 P 43-60	3
佐藤 文隆 (栃木) 佐藤 正子	○ 15-9 15-6	○ 15-12 15-13	/	M 2-0 G 4-0 P 60-40	1

混合50歳以上ダブルス Eブロック	越前屋 柳村	磯 磯	小島 小島	勝敗	順位
越前屋 聡 (秋田) 柳村 陵子 (岩手)	/	×	○ 15-12 17-15	M 1-1 G 2-2 P 56-57	2
磯 孝男 (千葉・ラブオール) 磯 美和	○ 15-12 15-12	/	○ 12-15 15-8 15-12	M 2-0 G 4-1 P 72-59	1
小島 正弘 (神奈川) 小島 典子 (神奈川・ユーパー)	×	×	/	M 0-2 G 1-4 P 62-74	3

混合50歳以上ダブルス Fブロック	荒井 荒井	祐徳 祐徳	菅原 菅原	勝敗	順位
荒井 慎二 (茨城) 荒井 春江	/	○ 15-12 15-6	○ 15-5 15-11	M 2-0 G 4-0 P 60-34	1
祐徳 弘己 (千葉・レインボー) 祐徳 比呂子	×	/	×	M 0-2 G 0-4 P 45-62	3
菅原 敏郎 (岩手・ソレイユ) 菅原 眞弓	×	○ 17-15 15-12	/	M 1-1 G 2-2 P 48-57	2

混合50歳以上ダブルス Gブロック	鈴木 宇津井	山田 植	北原 北原	勝敗	順位
鈴木 崇宏 (栃木・野木町) 宇津井 ひとみ	/	×	○ 15-10 12-15 15-7	M 1-1 G 2-3 P 57-62	2
山田 雅弘 (静岡・遊羽) 植 早苗	○ 15-6 15-9	/	○ 15-6 15-5	M 2-0 G 4-0 P 60-26	1
北原 友博 (東京・シーガルス) 北原 美智子	×	×	/	M 0-2 G 1-4 P 43-72	3

混合50歳以上ダブルス Hブロック	佐藤 渡部	千野 樺澤	柏 今野	勝敗	順位
佐藤 謙一 (福島) 渡部 さつき	/	○ 15-5 15-13	×	M 1-1 G 2-2 P 50-49	2
千野 晃 (山梨・甲府市) 樺澤 恵子 (千葉・Shot'04)	×	/	×	M 0-2 G 0-4 P 31-60	3
柏 慎一 (宮城) 今野 秀子 (仙台・川平)	○ 16-14 15-6	○ 15-5 15-8	/	M 2-0 G 4-0 P 61-33	1

混合50歳以上ダブルス Iブロック	高橋 佐々木	長谷川 小泉	江口 星山	勝敗	順位
高橋 輝彰 (岩手・紫波) 佐々木 由紀子 (岩手・盛岡)	/	×	○ 21-20 15-13	M 1-1 G 3-2 P 76-78	1
長谷川 道人 (神奈川・CLUB K2) 小泉 真理 (神奈川・モアーズ)	○ 16-14 14-16 15-10	/	×	M 1-1 G 3-3 P 87-79	2
江口 清 (新潟) 星山 トシ子	×	○ 16-14 8-15 15-13	/	M 1-1 G 2-3 P 72-78	3



# 七夕杯 第15回東日本オープンシニアバドミントン大会

平成26年8月3日 仙台市体育館

## 混合50歳以上ダブルス 1部

井上 茂 (茨城)	2	10-15	15-6	15-13	0	荒井 慎二 (茨城)	0
小松崎 佐知子						荒井 春江 (茨城)	
黒田 和俊 (千葉・レインボー)	0	16-14	15-5	1	0	山田 雅弘 (静岡・遊羽)	15-12
若松 芳子						植梶 早苗 (静岡・遊羽)	15-5
小林 直樹 (富山・BDライブ)	2	15-4	15-10	2	1	15-9	2
安田 外美						14-16	15-13
佐藤 文隆 (栃木)	0	15-6	6-15	15-11	2	2	15-11
佐藤 正子						2	15-12
磯 孝男 (千葉・ラブオール)	2	15-10	15-13	2	0	0	15-11
磯 美和							15-12

### 三位決定戦

井上 茂 (茨城)	0	15-13	15-10
小松崎 佐知子			
山田 雅弘 (静岡・遊羽)	2		
植梶 早苗			

## 混合50歳以上ダブルス 2部

上野 孝 (福島)	2	14-16	15-8	15-4	0	菅原 敏郎 (岩手・ソレイユ)	1
今春 洋子 (岩手)						菅原 真弓 (岩手・ソレイユ)	
山本 佳則 (埼玉・桶川ドリーム)	2	15-13	15-12	1	0	0	13-15
吉澤 順子							15-12
三浦 弘一 (栃木・野木町)	0	19-17	15-9	0	2	2	15-5
松原 正代							15-9
鈴木 一男 (茨城)	0	15-11	15-13	2	2	1	15-9
鈴木 亮子							13-15
越前屋 聡 (秋田)	2	15-11	15-13	2	2	2	15-7
柳村 陵子 (岩手)							15-7

### 三位決定戦

上野 孝 (福島)	2	15-9	15-10
今春 洋子 (岩手)			
鈴木 崇宏 (栃木・野木町)	0		
宇津井 ひとみ			

## 混合50歳以上ダブルス 3部

小林 一弘 (東京・シーガルス)	0	15-12	15-6	0	0	祐徳 弘己 (千葉・レインボー)	0
中山 よし子						祐徳 比呂子 (千葉・レインボー)	
安住 洋人 (仙台・長命ヶ丘クラブ)	2	15-13	19-17	2	0	0	15-10
阿部 和子							15-10
佐藤 憲 (岩手・ソレイユ)	0	15-9	15-9	0	2	2	北原 友博 (東京・シーガルス)
佐藤 千恵							北原 美智子 (東京・シーガルス)
若山 朗 (岩手)	0	15-10	15-13	2	0	0	15-12
中村 京子							15-7
小島 正弘 (神奈川)	0	15-3	15-8	2	2	2	15-10
小島 典子 (神奈川・ユーパー)							15-7

### 三位決定戦

安住 洋人 (仙台・長命ヶ丘クラブ)	2	15-13	17-15
阿部 和子			
北原 友博 (東京・シーガルス)	0		
北原 美智子			